

RIFT VERTICAL DOBLE DESALINEADO hidráulico

Calorífero de bajo contenido de agua fabricado con un módulo horizontal completamente en aluminio reciclable

EJEMPLO DE PEDIDO Para efectuar correctamente el pedido de este modelo siga el ejemplo indicado abajo:

PRODUCTO	RFT_VDDI2
RFT_VDD	Rift Vertical Desalineado
I2	Funcionamiento hidráulico con dos elementos
DX	Posición Elemento más alto y a la derecha (DCHA)
100	Altura 1º elemento
140	Altura 2º elemento
9010	Código color a verificarse en la TABLA DE COLORES TUBES
R.. / M..	Código conexión que define el tipo de racor de estanqueidad Cobre o Multicapa indicado en la presente tarifa en la pág. 276

ACCESORIOS

Cod. GVR Grupo Válvulas de conexión remota, 1 vía - acabado CROMO

Cod. GVRC#* Grupo Válvulas de conexión remota, 1 vía - acabado COLOR*

* Especifique el código color ej.: 9010 selección verificando la CARTA DE COLORES TUBES

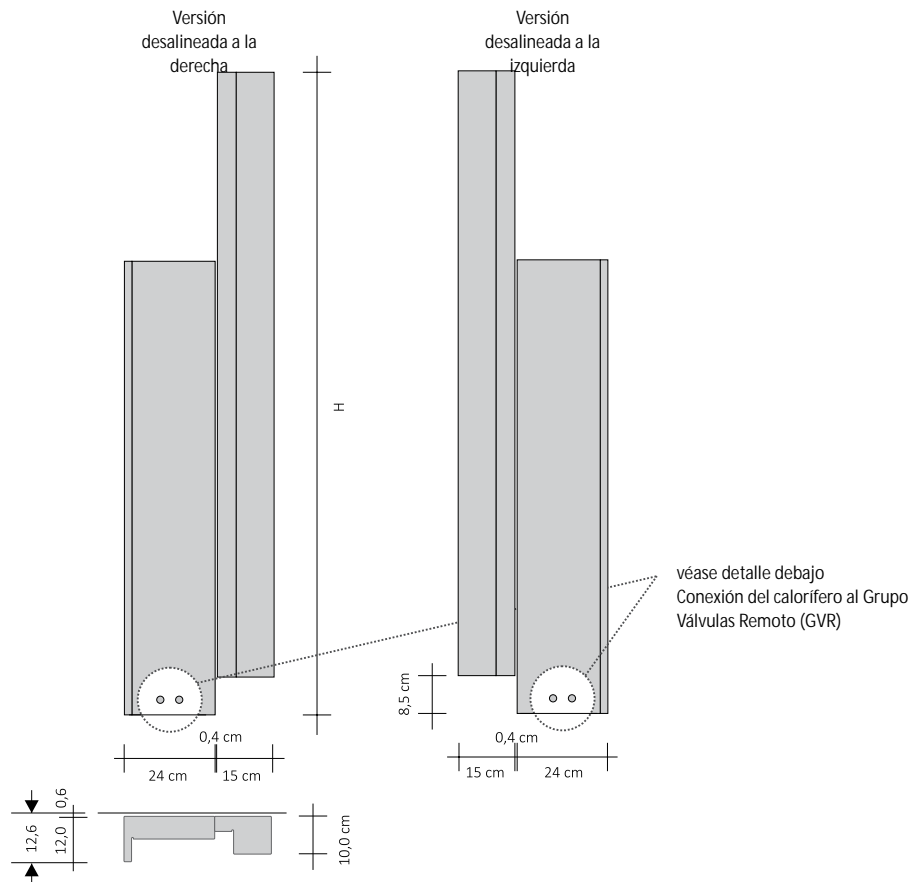

Conexión del calorífero al Grupo Válvulas Remoto (GVR)

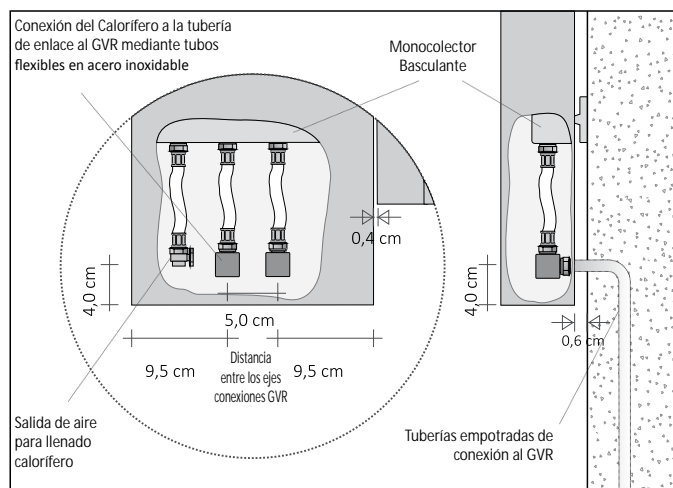

Conexión del GVR

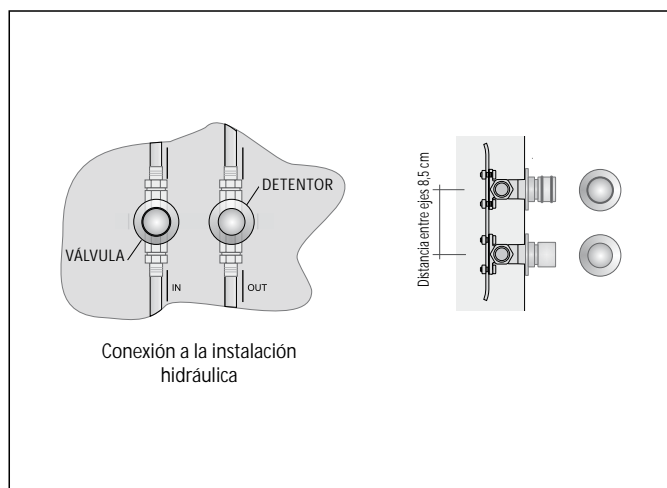

RIFT VERTICAL DOBLE DESALINEADO hidráulico

Calorífero de bajo contenido de agua fabricado con un módulo horizontal completamente en aluminio reciclable

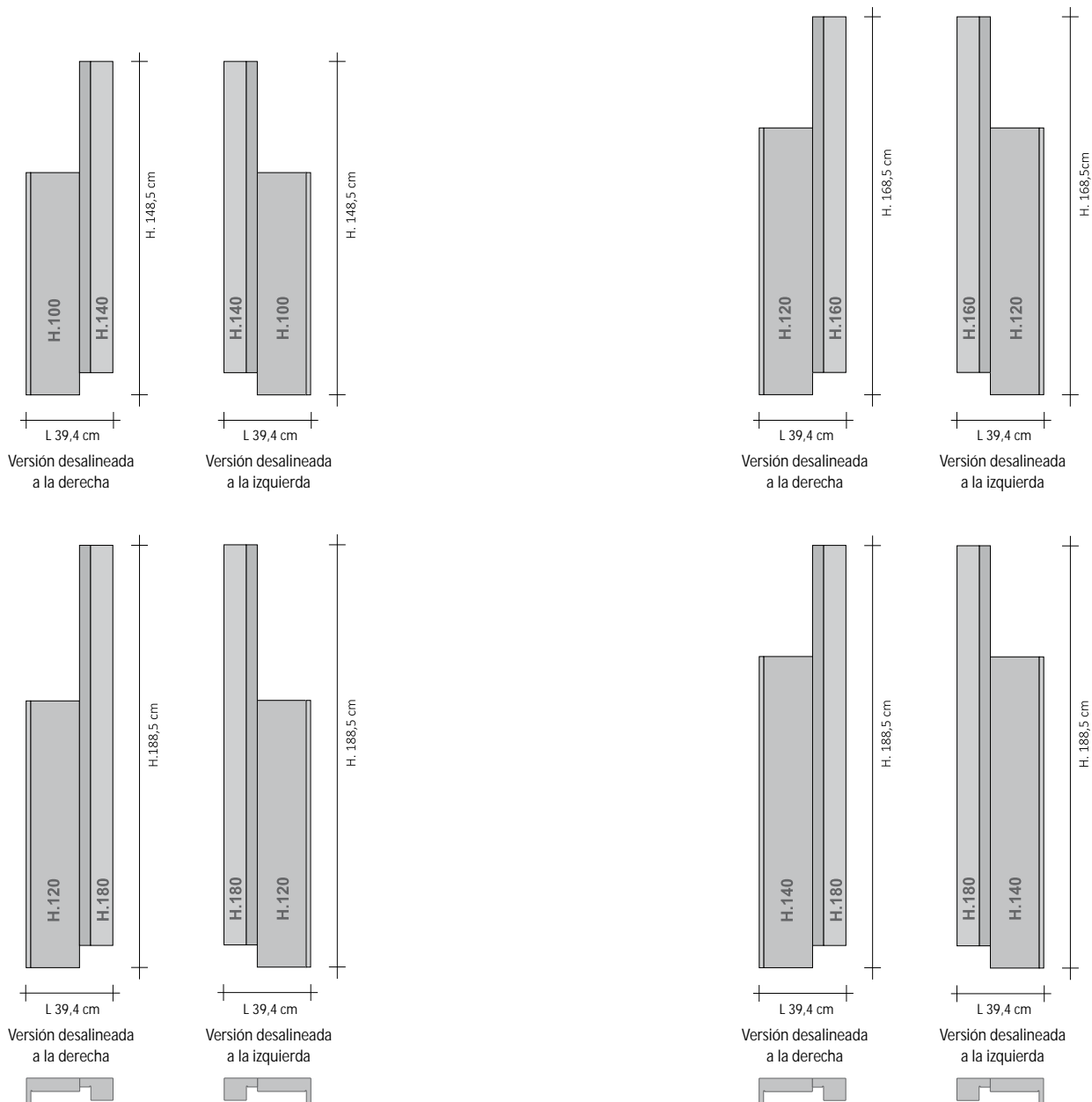

Vertical Desalineado Hidráulico IZQ y DCHA

		H (cm)	L (cm)	Rendimiento térmico Wattos ΔT 50°C	Rendimiento térmico Wattos ΔT 30°C	Contenido de agua (l.)	Categoría C0 Blanco estándar (€)	Categoría C1/C2 (€)	Categoría C3 (1) (€)	Multi_Color (2) (€)
RFTVDDI2#DX100140	RFTVDDI2#SX140100	148,5	39,4	700	365	0,61				
RFTVDDI2#DX120160	RFTVDDI2#SX160120	168,5	39,4	821	428	0,71				
RFTVDDI2#DX120180	RFTVDDI2#SX180120	188,5	39,4	870	453	0,74				
RFTVDDI2#DX140180	RFTVDDI2#SX180140	188,5	39,4	942	491	0,82				

Para los colores RAL fuera de la tabla aumento del 30 % sobre el precio del Blanco C0 solicitando previamente la factibilidad.

(1) Coloración GRGR Gris Cromo NO disponible para el modelo RIFT

(2) En la versión MULTICOLOR añadir "M" y los diferentes colores deben ser especificados

Accesorios RIFT

código	Descripción	Acabados	Precio (€)
ZAAPRFT#...	Percha RIFT en Latón Galvánico	Cromo, Oro, Estaño Brillante y Níquel Negro	
ZAPSRFT#...	Toallero en Latón Galvánico	Cromo, Oro, Estaño Brillante y Níquel Negro	

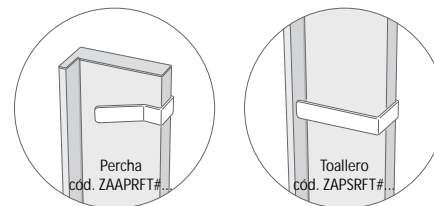

GRUPO VÁLVULAS DE CONEXIÓN REMOTA. Grupo de conexión remota instalable hasta un máximo de 6 m del calorífero.

Conexión del Grupo Válvulas Remoto a la instalación hidráulica

	código	Descripción	Acabados	Precio (€)
	GVR#	Grupo Válvula y detentor EMPOTRADO de conexión remota	CROMADO	
	GVRC#	Grupo Válvula y detentor EMPOTRADO de conexión remota	COLOR	

Para el código GVRC es necesario especificar el color deseado. Coloración no disponible: GRGR

RIFT HORIZONTAL DOBLE DESALINEADO hidráulico

Calorífero de bajo contenido de agua fabricado con un módulo horizontal completamente en aluminio reciclable

EJEMPLO DE PEDIDO Para efectuar correctamente el pedido de este modelo siga el ejemplo indicado abajo:

PRODUCTO	RFT_ODD12
RFT_ODD	Rift Horizontal Doble Desalineado
I2	Funcionamiento hidráulico con dos elementos
DX	Desalineado a la derecha, es decir, el elemento bajo sobresale hacia la derecha (DCHA)
100	Ancho 1° elemento (encima)
140	Ancho 2° elemento (debajo)
9010	Código color a verificarse en la TABLA DE COLORES TUBES
R.. / M..	Código conexión que define el tipo de racor de estanqueidad Cobre o Multicapa indicado en la presente tarifa en la pág. 276

ACCESORIOS

Cod. GVR Grupo Válvulas de conexión remota, 1 vía - acabado CROMO
 Cod. GVRC#* Grupo Válvulas de conexión remota, 1 vía - acabado COLOR*

* Especifique el código color ej.: 9010 selección verificando la CARTA DE COLORES TUBES

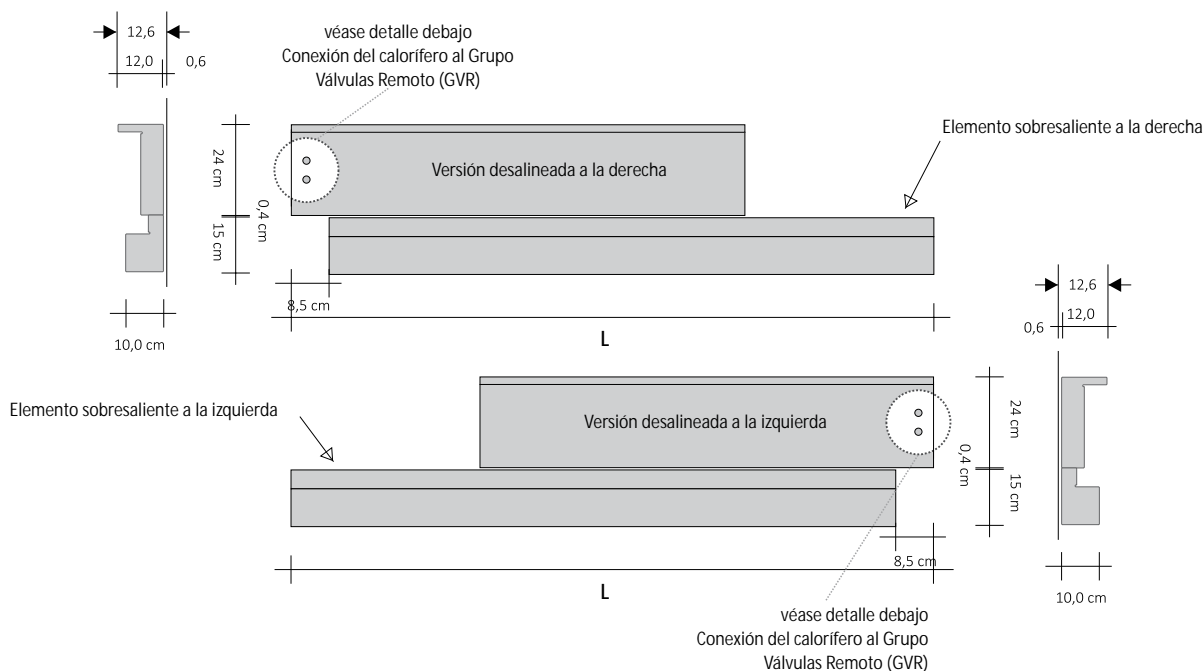

Conexión del calorífero al Grupo Válvulas Remoto (GVR)

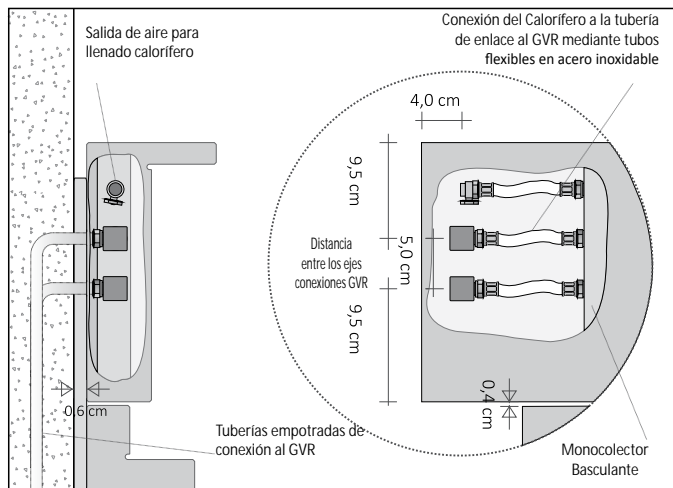

Conexión del GVR

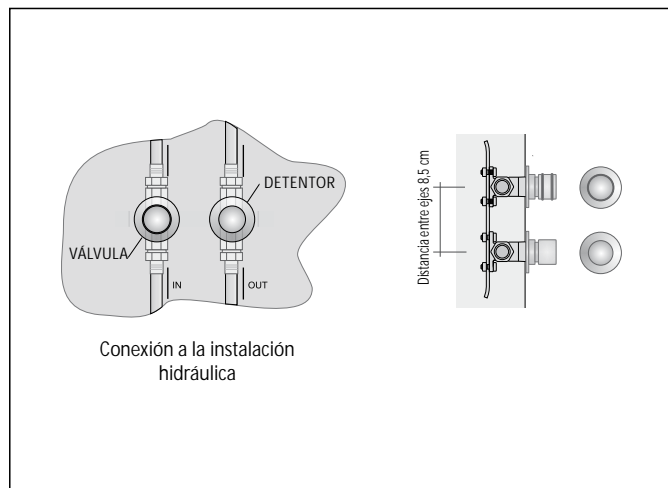

RIFT HORIZONTAL DOBLE DESALINEADO hidráulico

Calorífero de bajo contenido de agua fabricado con un módulo horizontal completamente en aluminio reciclable

Versión desalineada a la derecha

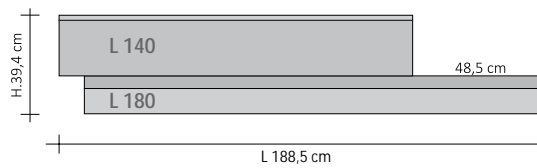
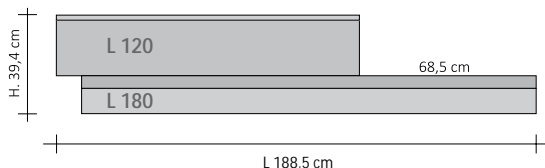
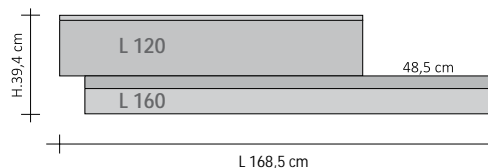
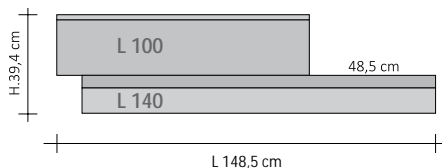

Versión desalineada a la izquierda

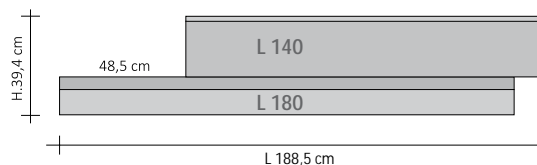
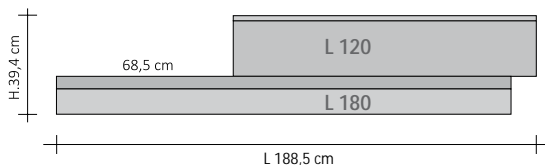
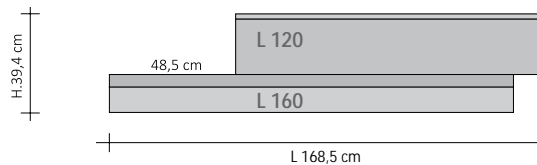
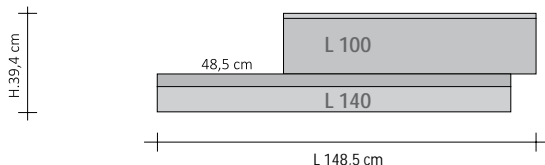

Horizontal Único Hidráulico Aleta Superior

		H (cm)	L (cm)	Rendimiento térmico Varios ΔT 50°C	Rendimiento térmico Varios ΔT 30°C	Contenido de agua (l.)	Categoría C0 Blanco estándar (€)	Categoría C1/C2 (2) (€)	Categoría C3 (2) (€)	Multi_Color (2) (€)
No Match!	RFTODDI2#SX100140	39,4	148,5	558	297	0,61				
No Match!	RFTODDI2#SX120160	39,4	168,5	654	348	0,71				
No Match!	RFTODDI2#SX120180	39,4	188,5	694	369	0,74				
No Match!	RFTODDI2#SX140180	39,4	188,5	750	399	0,82				

Para los colores RAL fuera de la tabla aumento del 30 % sobre el precio del Blanco C0 solicitando previamente la factibilidad.

(1) Coloración GRGR Gris Cromo NO disponible para el modelo RIFT - (2) En la versión MULTICOLOR añadir "M" y los diferentes colores deben ser especificados

Accesorios RIFT

código	Descripción	Acabados	Precio (€)
ZAAPRFT#...	Percha RIFT en Latón Galvánico	Cromo, Oro, Estaño Brillante y Níquel Negro	
ZAMRFT4824#LNN	Repisa para apoyar objetos RIFT cm 48 x 15	Madera natural	
ZAMRFT4824#LBC	Repisa para apoyar objetos RIFT cm 48 x 15	Lacado Blanco Mate	
ZAMRFT6024#LNN	Repisa para apoyar objetos RIFT cm 60 x 15	Madera natural	
ZAMRFT6024#LBC	Repisa para apoyar objetos RIFT cm 60 x 15	Lacado Blanco Mate	
ZAMRFT4815#LNN	Repisa para apoyar objetos RIFT cm 48 x 15	Madera natural	
ZAMRFT4815#LBC	Repisa para apoyar objetos RIFT cm 48 x 15	Esmaltada Blanco Mate	
ZAMRFT6015#LNN	Repisa para apoyar objetos RIFT cm 60 x 15	Madera natural	
ZAMRFT6015#LBC	Repisa para apoyar objetos RIFT cm 60 x 15	Esmaltada Blanco Mate	

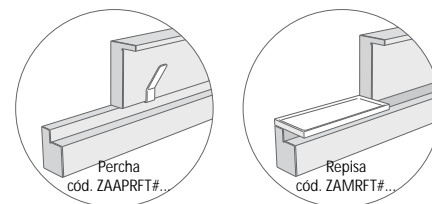

GRUPO VÁLVULAS DE CONEXIÓN REMOTA. Grupo de conexión remota instalable hasta un máximo de 6 m del calorífero.

Conexión del Grupo Válvulas Remoto a la instalación hidráulica

	código	Descripción	Acabados	Precio (€)
	GVR#	Grupo Válvula y detentor EMPOTRADO de conexión remota	CROMADO	
	GVRC#	Grupo Válvula y detentor EMPOTRADO de conexión remota	COLOR	

Para el código GVRC es necesario especificar el color deseado. Coloración no disponible: GRGR