

# RIFT VERTICALE DOPPIO DISALLINEATO idraulico

Calorifero a basso contenuto d'acqua costruito con un modulo orizzontale interamente in alluminio riciclabile

**ESEMPIO D'ORDINE** Per eseguire correttamente l'ordine di questo modello seguire l'esempio sotto riportato:

<b>PRODOTTO</b>	<b>RFT_VDDI2</b>
RFT_VDD	Rift Verticale Disallineato
I2	Funzionamento Idraulico con due elementi
DX	Posizione Elemento più alto è a destra (DX)
100	Altezza 1° elemento
140	Altezza 2° elemento
9010	Codice colore da verificare nella TABELLA COLORI TUBES
R.. / M..	Codice allacciamento che definisce il tipo di raccordo di tenuta Rame o Multistrato riportato nel presente listino a pag. 276

**ACCESSORI**

Cod. GVR	Gruppo valvole remote ad una via finitura Cromata
Cod. GVRC#*	Gruppo valvole remote ad una via finitura Colorata*

\* Specificare codice colore es.: 9010 scelta da fare verificando la TABELLA COLORI TUBES

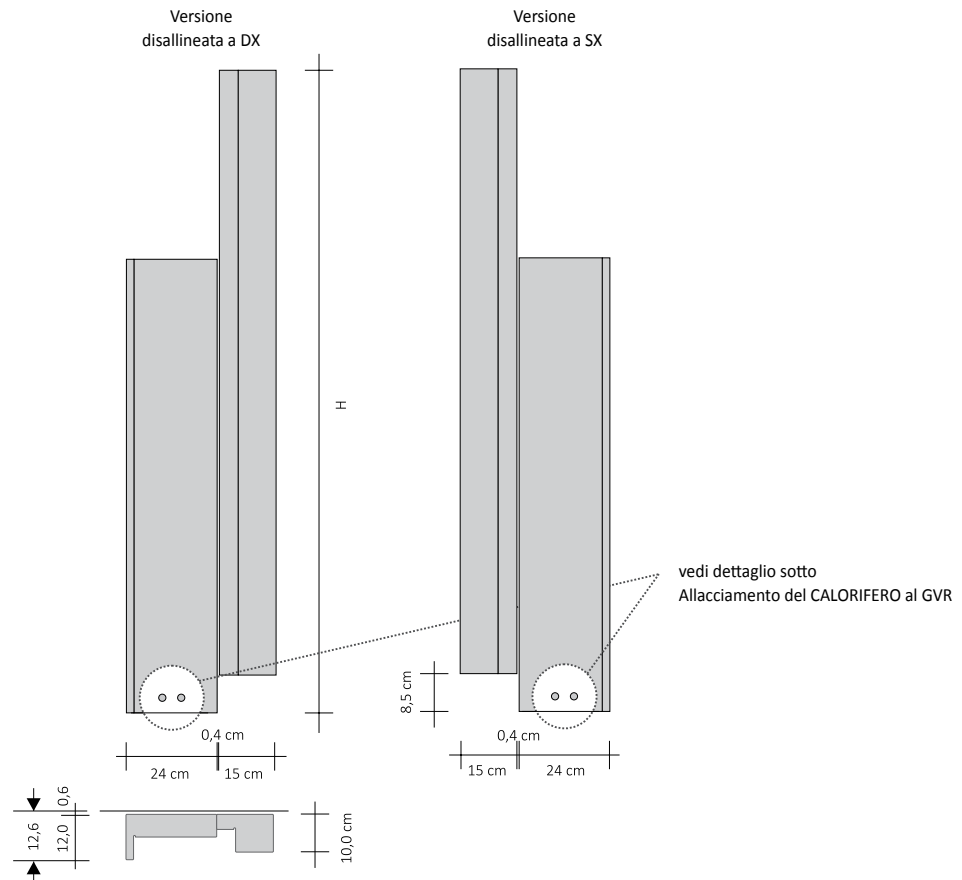

**Allacciamento del CALORIFERO al GVR**

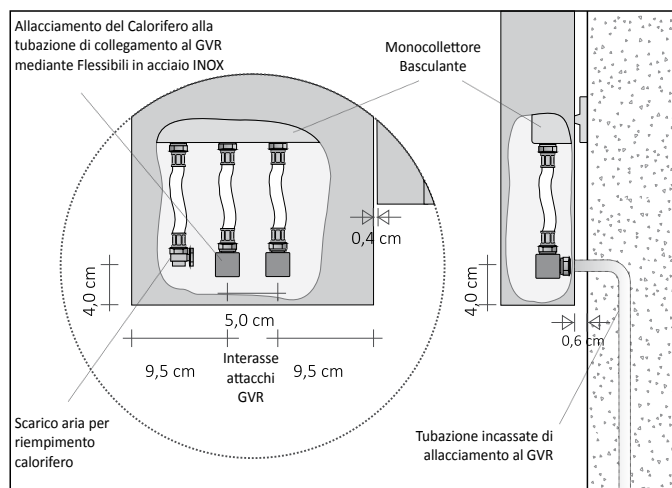

**Allacciamento del GVR**

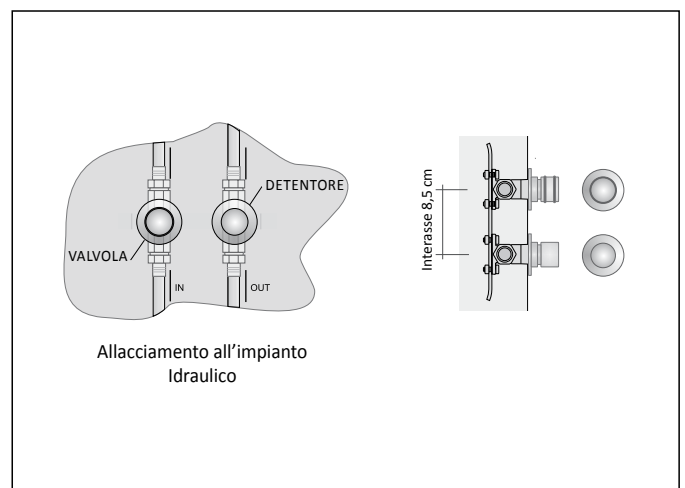

# RIFT VERTICALE DOPPIO DISALLINEATO idraulico

Calorifero a basso contenuto d'acqua costruito con un modulo orizzontale interamente in alluminio riciclabile

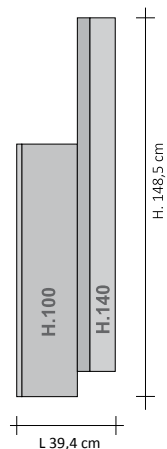

Versione disallineata a DX

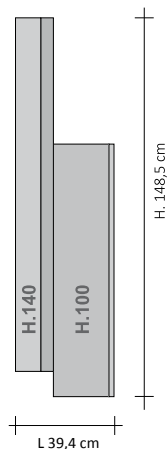

Versione disallineata a SX

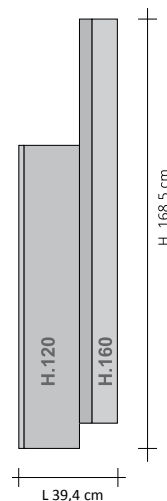

Versione disallineata a DX

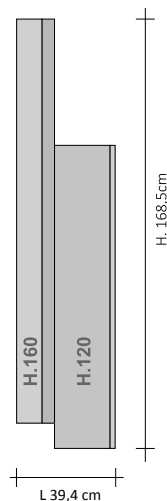

Versione disallineata a SX

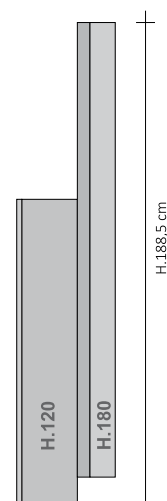

Versione disallineata a DX

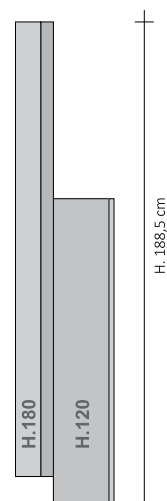

Versione disallineata a SX

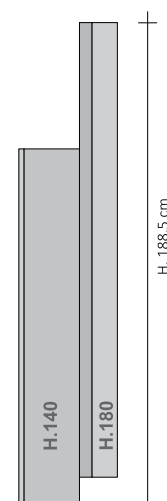

Versione disallineata a DX

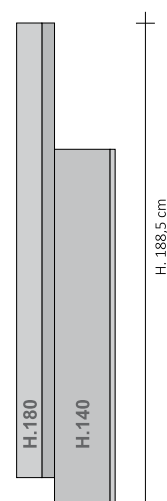

Versione disallineata a SX

## Verticale Disallineato Idraulico DX e SX

		H (cm)	L (cm)	Resa termica Watt ΔT 50°C	Resa termica Watt ΔT 30°C	Contenuto acqua (lt.)	Categoria C0 Bianco standard (€)	Categoria C1/C2 (€)	Categoria C3 (1) (€)	Multi_Color (2) (€)
RFTVDDI2#DX100140	RFTVDDI2#SX140100	148,5	39,4	700	365	0,61				
RFTVDDI2#DX120160	RFTVDDI2#SX160120	168,5	39,4	821	428	0,71				
RFTVDDI2#DX120180	RFTVDDI2#SX180120	188,5	39,4	870	453	0,74				
RFTVDDI2#DX140180	RFTVDDI2#SX180140	188,5	39,4	942	491	0,82				

Per i colori RAL fuori tabella aumento del 30 % sul prezzo del Bianco C0 richiedendo preventivamente la fattibilità.

(1) Colorazione GRGR Grigio Cromo NON disponibile per il modello RIFT

(2) Nella versione MULTICOLOR aggiungere "M" e devono essere specificati i diversi colori

## Accessori RIFT

Codice	Descrizione	Finiture	Prezzo (€)
ZAAPRFT#...	Appendino RIFT in Ottone Galvanico	Cromo, Oro, Stagno Lucido e Nichel Nero	
ZAPSRFT#...	Porta Salviette in Ottone Galvanico	Cromo, Oro, Stagno Lucido e Nichel Nero	

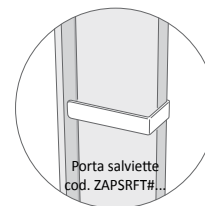
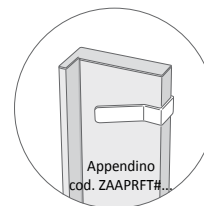

## GRUPPO VALVOLE A COLLEGAMENTO REMOTO. Gruppo a collegamento remoto installabile fino ad un massimo di 6 mt dal calorifero.

### Allacciamento del GVR all'impianto Idraulico

	Codice	Descrizione	Finiture	Prezzo (€)
	GVR#	Gruppo valvola e detentore INCASSO a collegamento remoto	CROMO	
	GVRC#	Gruppo valvola e detentore INCASSO a collegamento remoto	COLORATO	

Per il codice GVRC è necessario specificare il colore desiderato. Colorazione non disponibile: GRGR

# RIFT ORIZZONTALE DOPPIO DISALLINEATO idraulico

Calorifero a basso contenuto d'acqua costruito con un modulo orizzontale interamente in alluminio riciclabile

**ESEMPIO D'ORDINE** Per eseguire correttamente l'ordine di questo modello seguire l'esempio sotto riportato:

<b>PRODOTTO</b>	<b>RFT_ODD12</b>
RFT_ODD	Rift Orizzontale Doppio Disallineato
I2	Funzionamento Idraulico con due elementi
DX	Disallineamento a Dx ossia l'elemento basso sorge verso destra (DX)
100	Larghezza 1° elemento (sopra)
140	Larghezza 2° elemento (sotto)
9010	Codice colore da verificare nella TABELLA COLORI TUBES
R.. / M..	Codice allacciamento che definisce il tipo di raccordo di tenuta Rame o Multistrato riportato nel presente listino a pag. 276

**ACCESSORI**

Cod. GVR	Gruppo valvole remote ad una via finitura Cromata
Cod. GVRC#*	Gruppo valvole remote ad una via finitura Colorata*
* Specificare codice colore es.: 9010 scelta da fare verificando la TABELLA COLORI TUBES	

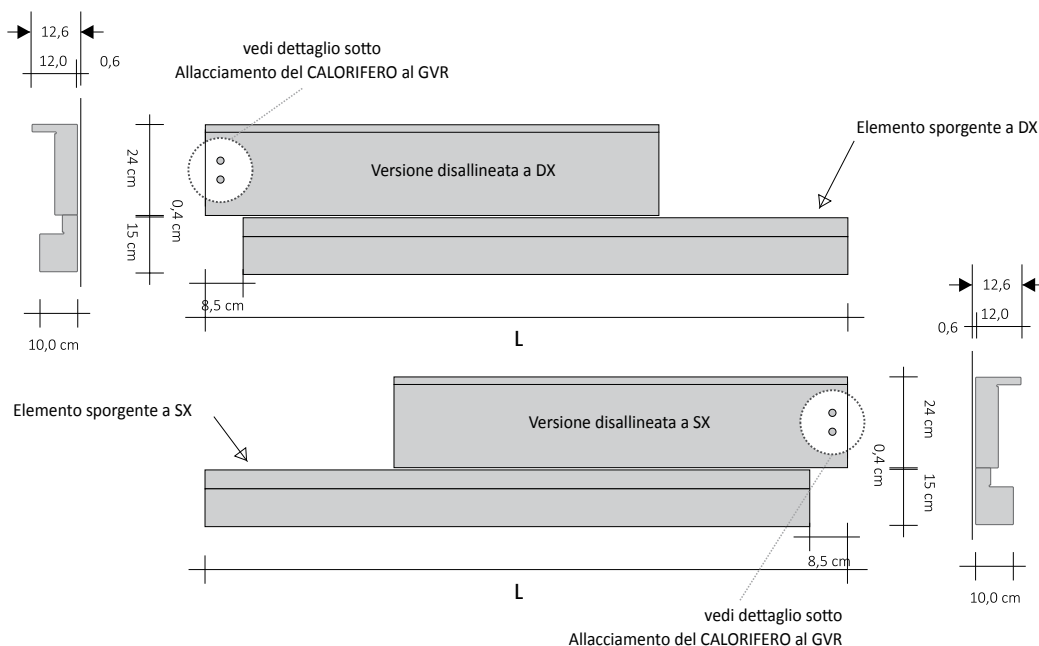

Allacciamento del CALORIFERO al GVR

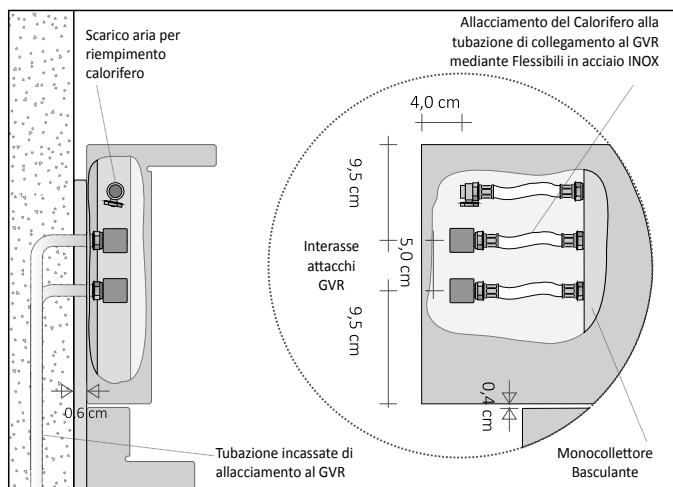

Allacciamento del GVR

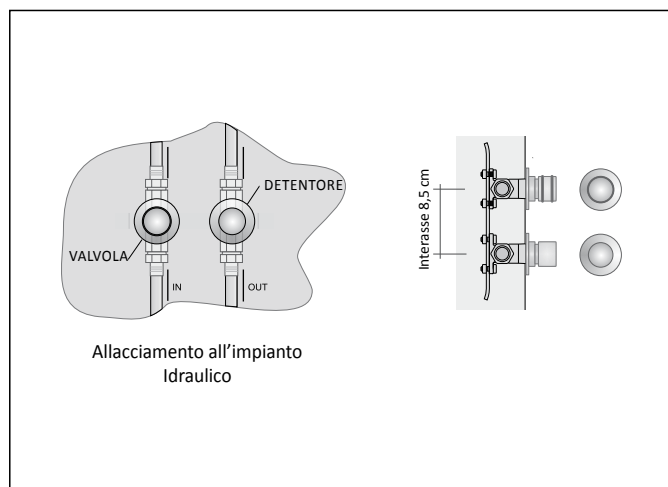

# RIFT ORIZZONTALE DOPPIO DISALLINEATO idraulico

Calorifero a basso contenuto d'acqua costruito con un modulo orizzontale interamente in alluminio riciclabile

## Versione disallineata a DX

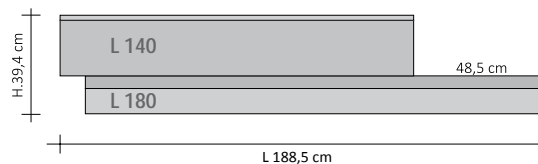
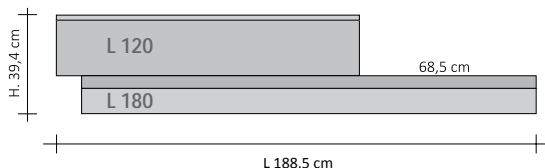
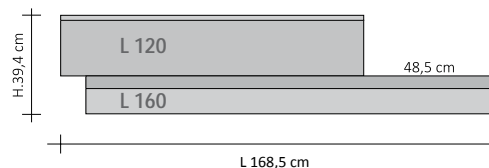
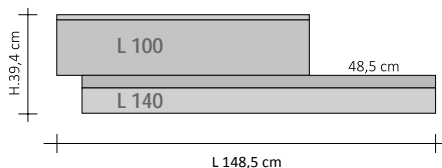

## Versione disallineata a SX

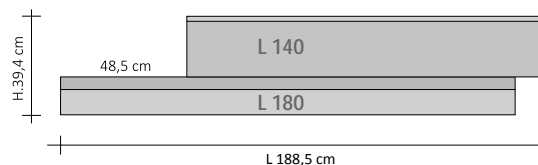
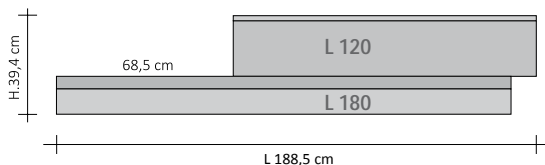
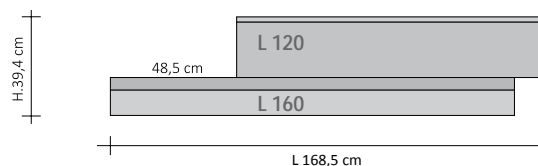
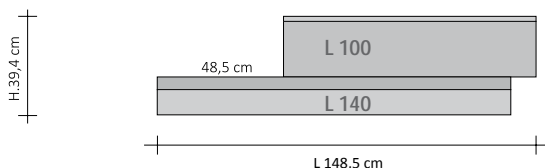

## Orizzontale Singolo Idraulico Aletta Superiore

		H (cm)	L (cm)	Resa termica Watt ΔT 50°C	Resa termica Watt ΔT 30°C	Contenuto acqua (lt.)	Categoria C0 Bianco standard (€)	Categoria C1/C2 (€)	Categoria C3 (2) (€)	Multi_Color (2) (€)
	RTFODDI2#DX100140	39,4	148,5	558	297	0,61				
	RTFODDI2#SX100140	39,4	148,5	558	297	0,61				
	RTFODDI2#DX120160	39,4	168,5	654	348	0,71				
	RTFODDI2#SX120160	39,4	168,5	654	348	0,71				
	RTFODDI2#DX120180	39,4	188,5	694	369	0,74				
	RTFODDI2#SX120180	39,4	188,5	694	369	0,74				
	RTFODDI2#DX140180	39,4	188,5	750	399	0,82				
	RTFODDI2#SX140180	39,4	188,5	750	399	0,82				

Per i colori RAL fuori tabella aumento del 30 % sul prezzo del Bianco C0 richiedendo preventivamente la fattibilità.

(1) Colorazione GRGR Grigio Cromo NON disponibile per il modello RIFT - (2) Nella versione MULTICOLOR aggiungere "M" e devono essere specificati i diversi colori

## Accessori RIFT

Codice	Descrizione	Finiture	Prezzo (€)
ZAAPRFT#...	Appendino RIFT in Ottone Galvanico	Cromo, Oro, Stagno Lucido e Nichel Nero	
ZAMRFT4824#LNN	Mensola porta oggetti RIFT cm 48x15	Legno Naturale	
ZAMRFT4824#LBC	Mensola porta oggetti RIFT cm 48x15	Laccata Bianco Opaco	
ZAMRFT6024#LNN	Mensola porta oggetti RIFT cm 60x15	Legno Naturale	
ZAMRFT6024#LBC	Mensola porta oggetti RIFT cm 60x15	Laccata Bianco Opaco	
ZAMRFT4815#LNN	Mensola porta oggetti RIFT cm 48x15	Legno Naturale	
ZAMRFT4815#LBC	Mensola porta oggetti RIFT cm 48x15	Laccata Bianco Opaco	
ZAMRFT6015#LNN	Mensola porta oggetti RIFT cm 60x15	Legno Naturale	
ZAMRFT6015#LBC	Mensola porta oggetti RIFT cm 60x15	Laccata Bianco Opaco	

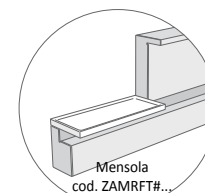
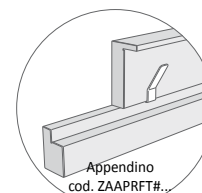

## GRUPPO VALVOLE A COLLEGAMENTO REMOTO. Gruppo a collegamento remoto installabile fino ad un massimo di 6 mt dal calorifero.

### Allacciamento del GVR all'impianto Idraulico

	Codice	Descrizione	Finiture	Prezzo (€)
	GVR#	Gruppo valvola e detentore INCASSO a collegamento remoto	CROMO	
	GVRC#	Gruppo valvola e detentore INCASSO a collegamento remoto	COLORATO	

Per il codice GVRC è necessario specificare il colore desiderato. Colorazione non disponibile: GRGR