

RIFT VERTICAL 15 MÚLTIPLE DESALINEADO hidráulico

Calorífero de bajo contenido de agua fabricado con un módulo vertical completamente en aluminio reciclable



EJEMPLO DE PEDIDO Para efectuar correctamente el pedido de este modelo siga el ejemplo indicado abajo:

PRODUCTO	RFT_V15MDI3
RFT_VMD	Rift Vertical Múltiple Desalineado
I3	Funcionamiento Hidráulico con tres elementos
SX170	Altura total
9010	Código Color a comprobar en la TABLA DE COLORES TUBES
R.. / M..	Código conexión que define el tipo de racor de estanqueidad Cobre o Multicapa indicado en la presente tarifa en la pág. 276

ACCESORIOS	
Cod. GVR	Grupo Válvulas de conexión remota, 1 vía - acabado CROMO
Cod. GVRC#*	Grupo Válvulas de conexión remota, 1 vía - acabado COLOR*
	* Especifique el código color ej.: 9010 selección verificando la CARTA DE COLORES TUBES

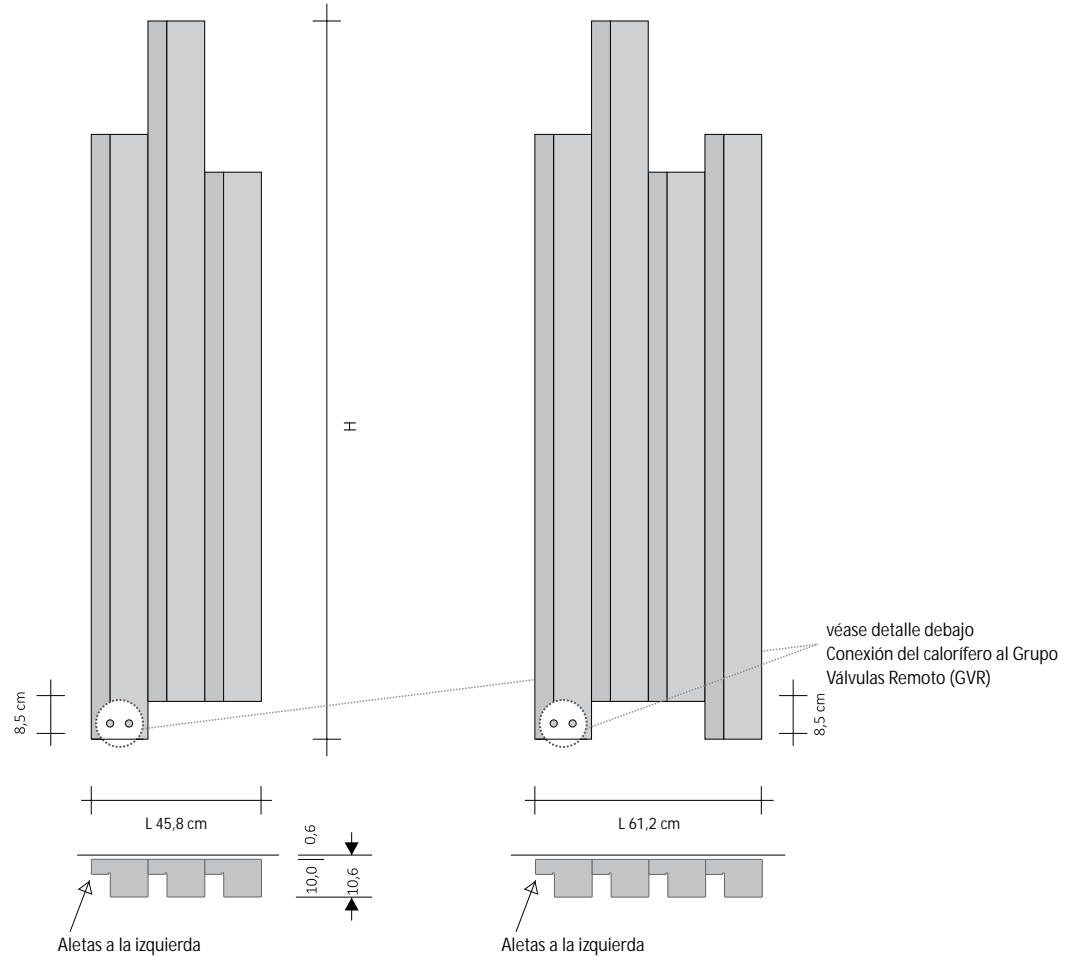

Conexión del calorífero al Grupo Válvulas Remoto (GVR)

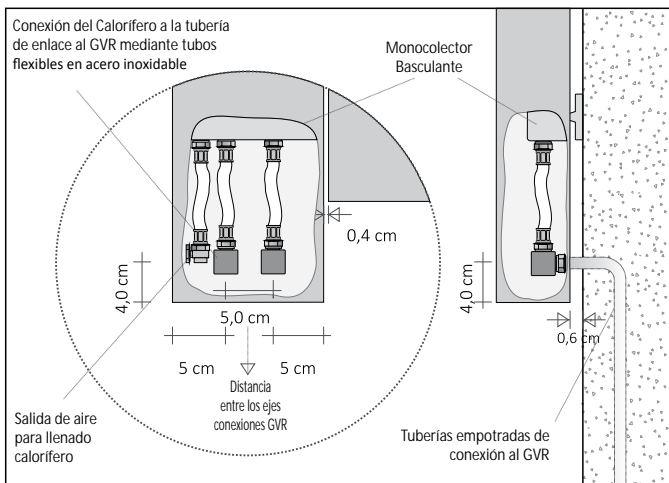

Conexión del GVR

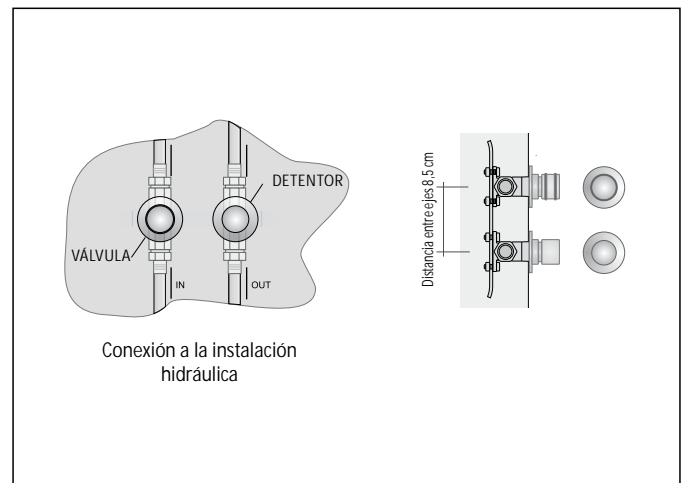

RIFT VERTICAL 15 MÚLTIPLE DESALINEADO hidráulico

Calorífero de bajo contenido de agua fabricado con un módulo vertical completamente en aluminio reciclable

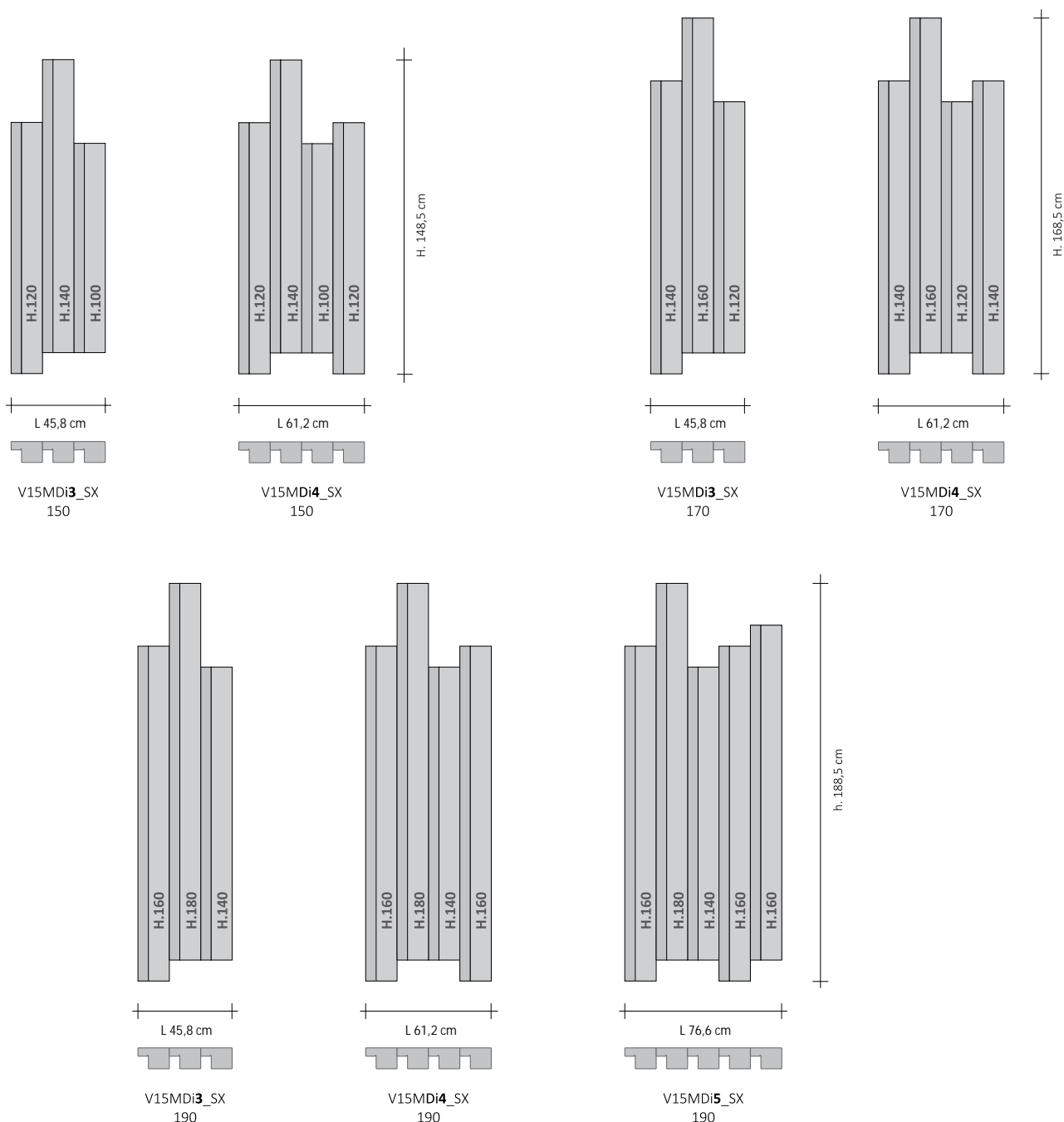

Vertical MÚLTIPLE desalineado hidráulico IZQ (Disponible en la versión "DX" al mismo precio)

código	H (cm)	L (cm)	Rendimiento térmico Valios ΔT 50°C	Rendimiento térmico Valios ΔT 30°C	Contenido de agua (l.)	Categoría C0 Blanco estándar (€)	Categoría C1/C2 (€)	Categoría C3 (2) (€)	Multi_Color (2) (€)
RFTV15MDi3#SX150	148,5	45,8	794	419	0,53				
RFTV15MDi4#SX150	148,5	61,2	1059	559	0,70				
RFTV15MDi3#SX170	168,5	45,8	926	489	0,62				
RFTV15MDi4#SX170	168,5	61,2	1235	652	0,82				
RFTV15MDi3#SX190	188,5	45,8	1059	559	0,70				
RFTV15MDi4#SX190	188,5	61,2	1412	746	0,94				
RFTV15MDi5#SX190	188,5	76,6	1764	932	1,14				

Para los colores RAL fuera de la tabla aumento del 30 % sobre el precio del Blanco C0 solicitando previamente la factibilidad.

(1) Coloración GRGR Gris Cromo NO disponible para el modelo RIFT

(2) En la versión MULTICOLOR añadir "M" y los diferentes colores deben ser especificados

GRUPO VÁLVULAS DE CONEXIÓN REMOTA. Grupo de conexión remota instalable hasta un máximo de 6 m del calorífero.

Conexión del Grupo Válvulas Remoto a la instalación hidráulica

	código	Descripción	Acabados	Precio (€)
	GVR#	Grupo Válvula y detentor EMPOTRADO de conexión remota	CROMADO	
	GVRC#	Grupo Válvula y detentor EMPOTRADO de conexión remota	COLOR	

Para el código GVRC es necesario especificar el color deseado. Coloración no disponible: GRGR

RIFT HORIZONTAL 15 MÚLTIPLE DESALINEADO hidráulico

Calorifero de bajo contenido de agua fabricado con un módulo horizontal completamente en aluminio reciclable

EJEMPLO DE PEDIDO Para efectuar correctamente el pedido de este modelo siga el ejemplo indicado abajo:

PRODUCTO

RFT_V15MD	RFT_O15MDI3
I3	Rift Horizontal módulo de 15 Múltiple Desalineado
DX	Funcionamiento Hidráulico con tres elementos
170	Desalineado a la derecha, es decir, los elementos más largos sobresalen hacia la derecha (DCHA)
9010	Ancho total
R. / M..	Código Color a comprobar en la TABLA DE COLORES TUBES
	Código conexión que define el tipo de racor de estanqueidad Cobre o Multicapa indicado en la presente tarifa en la pág. 276

ACCESORIOS

Cod. GVR	Grupo Válvulas de conexión remota, 1 vía - acabado CROMO
Cod. GVRC#*	Grupo Válvulas de conexión remota, 1 vía - acabado COLOR*
* Especifique el código color ej.: 9010 selección verificando la CARTA DE COLORES TUBES	

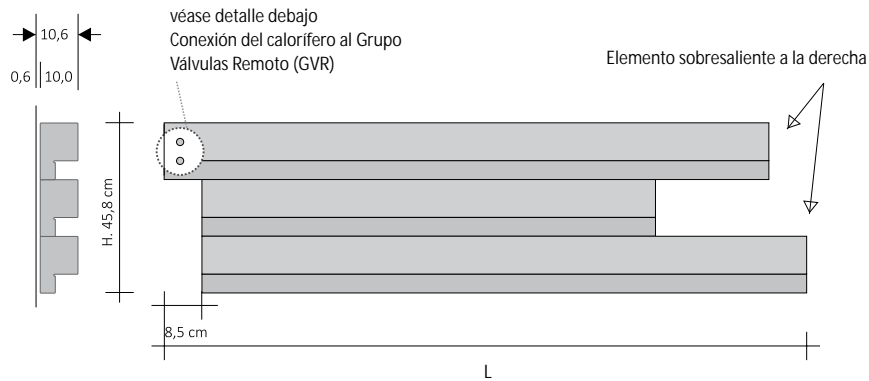

Conexión del calorifero al Grupo Válvulas Remoto (GVR)

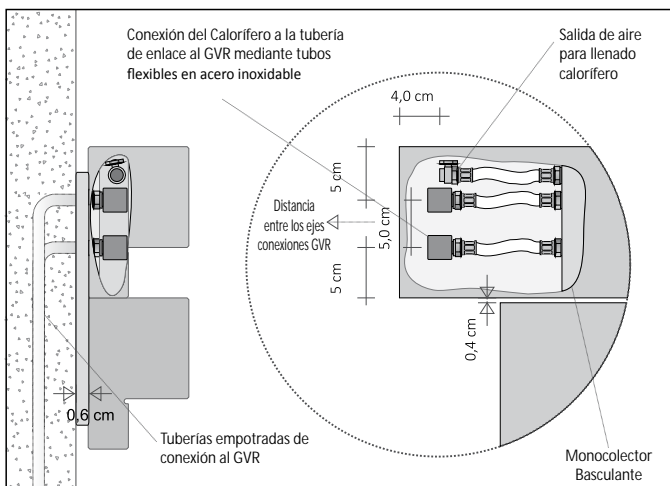

Conexión del GVR

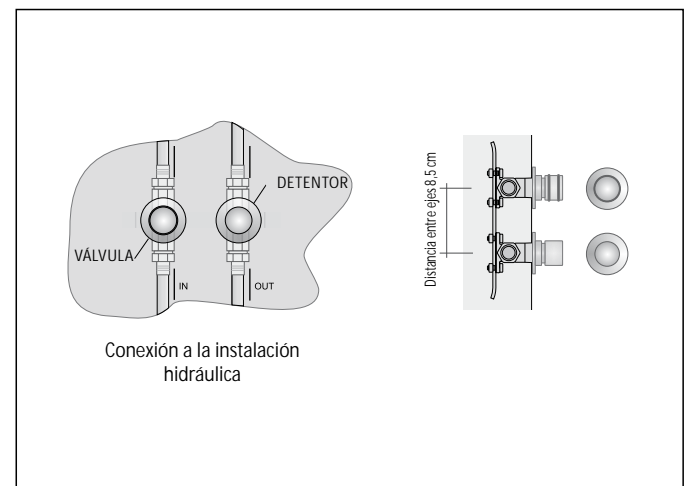

RIFT HORIZONTAL 15 MÚLTIPLE DESALINEADO hidráulico

Calorífero de bajo contenido de agua fabricado con un módulo horizontal completamente en aluminio reciclable

Versión desalineada a la derecha

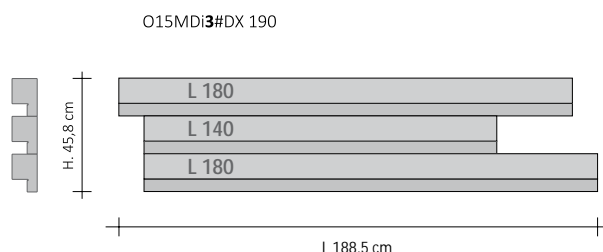
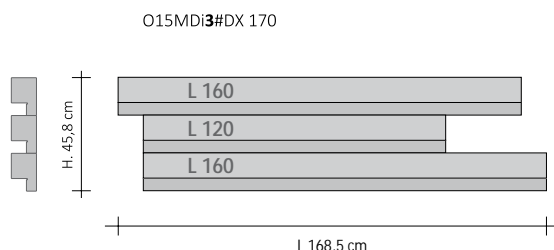
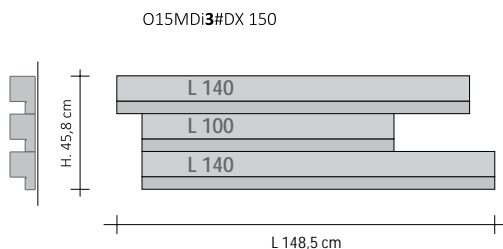

Versión desalineada a la izquierda

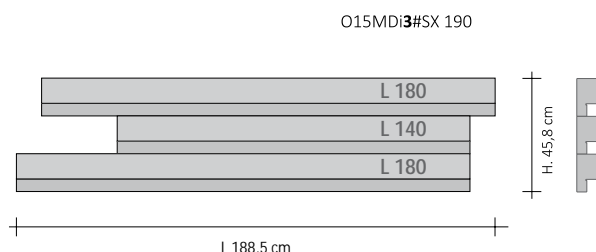
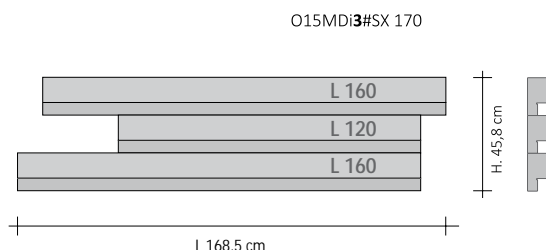
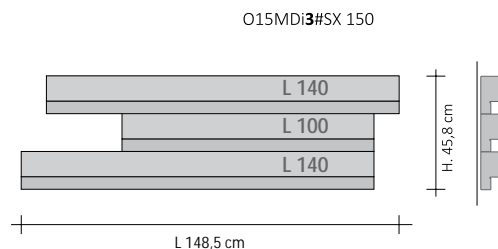

Horizontal MÚLTIPLE 15 desalineado hidráulico DCHA e IZQ

		H (cm)	L (cm)	Rendimiento térmico Wattos.ΔT 50°C	Rendimiento térmico Wattos.ΔT 30°C	Contenido de agua (l.)	Categoría C0 Blanco estándar (€)	Categoría C1/C2 (€)	Categoría C3 (2) (€)	Multi_Color (2) (€)
		45,8	148,5	838	445	0,56				
		45,8	168,5	970	516	0,65				
		45,8	188,5	1103	586	0,73				

Para los colores RAL fuera de la tabla aumento del 30 % sobre el precio del Blanco C0 solicitando previamente la factibilidad.

(1) Coloración GRGR Gris Cromo NO disponible para el modelo RIFT

(2) En la versión MULTICOLOR añadir "M" y los diferentes colores deben ser especificados

Accesorios RIFT

código	Descripción	Acabados	Precio (€)
ZAMRFT4815#LNN	Repisa para apoyar objetos RIFT cm 48 x 15	Madera natural	
ZAMRFT4815#LBC	Repisa para apoyar objetos RIFT cm 48 x 15	Lacado Blanco Mate	
ZAMRFT6015#LNN	Repisa para apoyar objetos RIFT cm 60 x 15	Madera natural	
ZAMRFT6015#LBC	Repisa para apoyar objetos RIFT cm 60 x 15	Lacado Blanco Mate	

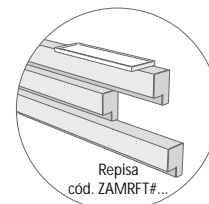

GRUPO VÁLVULAS DE CONEXIÓN REMOTA. Grupo de conexión remota instalable hasta un máximo de 6 m del calorífero.

Conexión del Grupo Válvulas Remoto a la instalación hidráulica

	código	Descripción	Acabados	Precio (€)
	GVR#	Grupo Válvula y detenedor EMPOTRADO de conexión remota	CROMADO	
	GVRC#	Grupo Válvula y detenedor EMPOTRADO de conexión remota	COLOR	

Para el código GVRC es necesario especificar el color deseado. Coloración no disponible: GRGR