

RIFT VERTICAL DOUBLE NON ALIGNÉ hydraulique

Radiateur à faible quantité d'eau, réalisé à partir d'un module horizontal entièrement en aluminium recyclable

EXEMPLE DE COMMANDE Pour passer correctement la commande de ce modèle suivre l'exemple ci-dessous :

PRODUIT	RFT_VDDI2
RFT_VDD	Rift Vertical Non aligné
I2	Fonctionnement hydraulique à deux éléments
DX	Position Élément le plus haut, à droite (DX)
100	Hauteur 1° élément
140	Hauteur 2° élément
9010	Code couleur à vérifier dans le TABLEAU COULEURS TUBES
R.. / M..	Code de raccordement qui définit le type de raccord d'étanchéité Cuivre ou Multicouche, voir dans ce catalogue de prix p. 276

ACCESSOIRES

- Cod. GVR Groupe vannes distantes à une voie finition Chromée
- Cod. GVRC#* Groupe vannes distantes à une voie finition Colorée*
- * Spécifier le code couleur, p. ex. : 9010, choix à faire en regardant le **TABLEAU COULEURS TUBES**

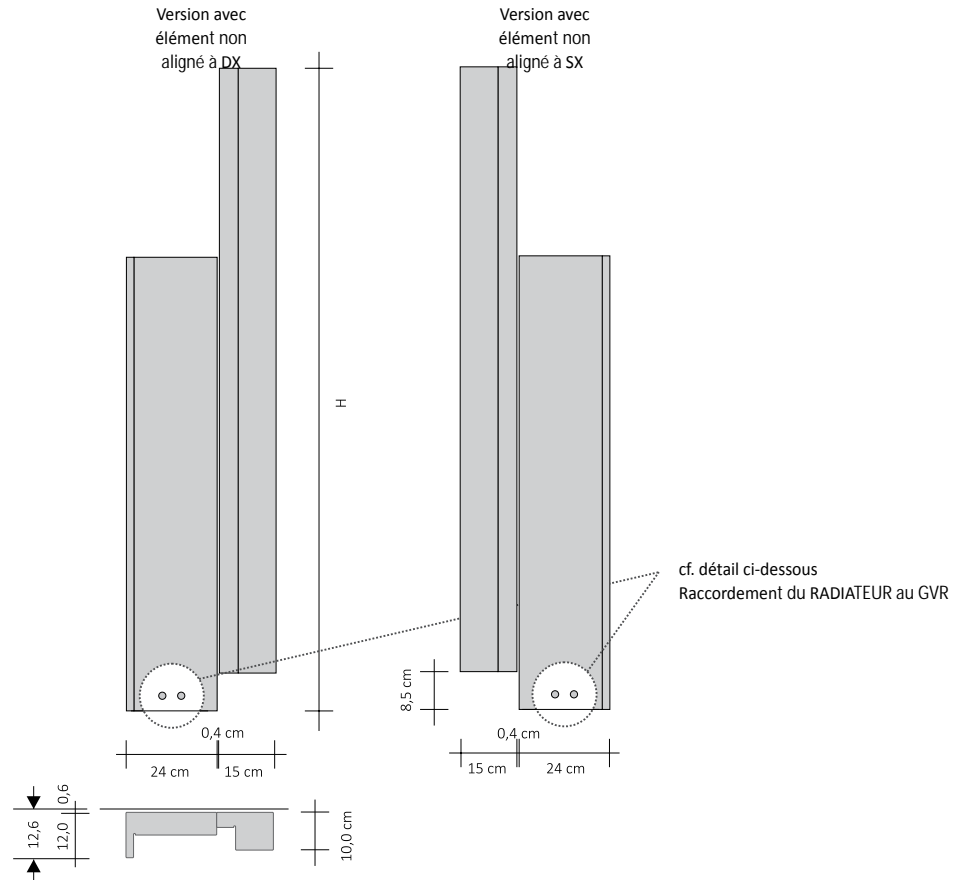

Raccordement du RADIATEUR au GVR

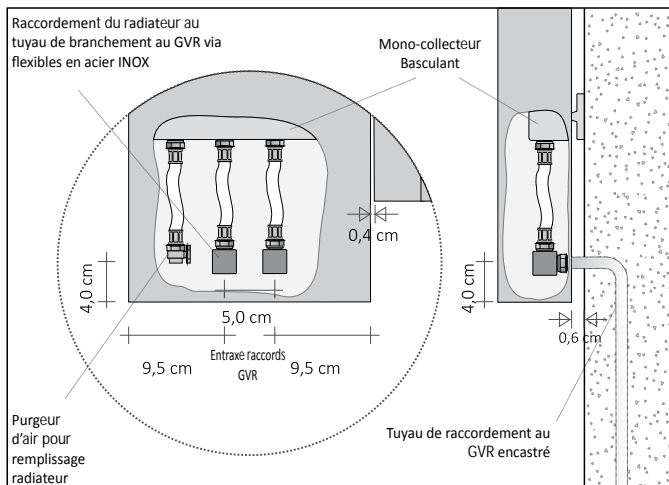

Raccordement au GVR

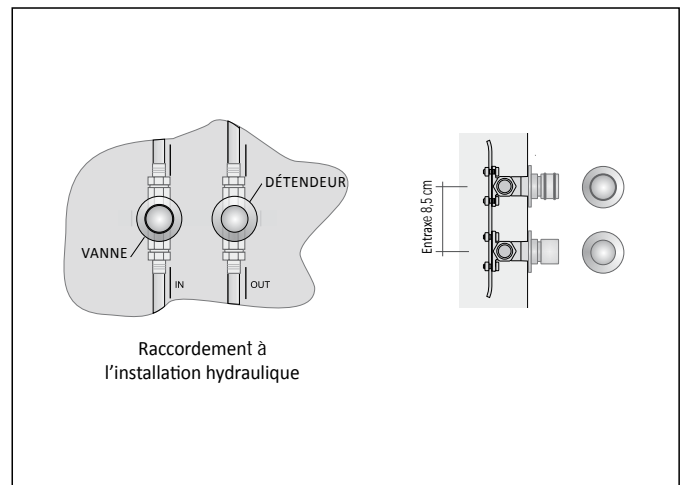

RIFT VERTICAL DOUBLE NON ALIGNÉ hydraulique

Radiateur à faible quantité d'eau, réalisé à partir d'un module horizontal entièrement en aluminium recyclable

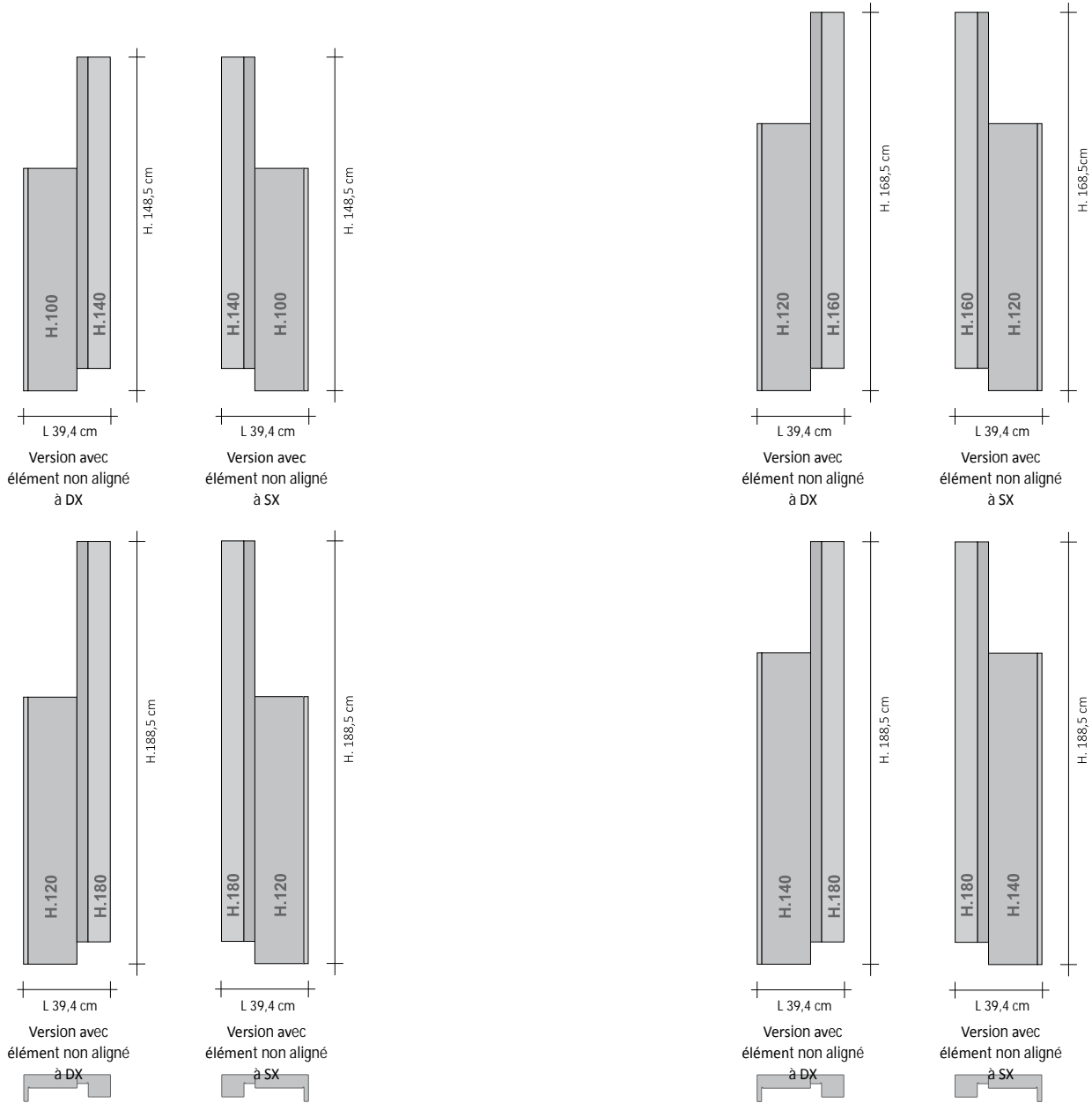

Vertical Non aligné Hydraulique DX et SX

		H (cm)	L (cm)	Rendement Thermique Watts ΔT 50°C	Rendement Thermique Watts ΔT 30°C	Quantité d'eau (l)	Catégorie C0 Blanc standard (€)	Catégorie C1/C2 (€)	Catégorie C3 (1) (€)	Multi_Color (2) (€)
RFTVDDI2#DX100140	RFTVDDI2#SX140100	148,5	39,4	700	365	0,61				
RFTVDDI2#DX120160	RFTVDDI2#SX160120	168,5	39,4	821	428	0,71				
RFTVDDI2#DX120180	RFTVDDI2#SX180120	188,5	39,4	870	453	0,74				
RFTVDDI2#DX140180	RFTVDDI2#SX180140	188,5	39,4	942	491	0,82				

Pour les couleurs RAL hors tableau, majoration de 30% sur le prix du Blanc C0, sous réserve de faisabilité.

(1) Couleur GRGR Gris Chrome NON disponible pour le modèle RIFT

(2) Dans la version MULTICOLOR ajouter «M» et les différentes couleurs doivent être spécifiées

Accessoires RIFT

Référence	Description	Finitions	Prix (€)
ZAAPRFT#...	Crochet RIFT en Laiton Galvanique	Chrome, Or, Étain Brillant et Nickel Noir	
ZAPSRFT#...	Porte-serviettes en Laiton Galvanique	Chrome, Or, Étain Brillant et Nickel Noir	

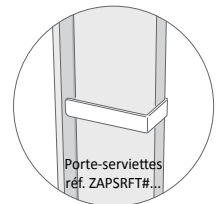
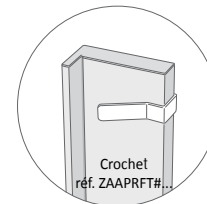

GRUPE VANNES AVEC CONNEXION À DISTANCE. Groupe à raccordement distant installable jusqu'à un maximum de 6 m du radiateur.

Raccordement du GVR au circuit hydraulique

Référence	Description	Finitions	Prix (€)
GVR#	Groupe vanne et détendeur ENCASTREMENT à raccordement distant	CHROME	
GVRC#	Groupe vanne et détendeur ENCASTREMENT à raccordement distant	COLORÉ	

Pour la référence GVRC il est nécessaire de spécifier la couleur désirée. Le coloris GRGR n'est pas disponible

RIFT HORIZONTAL DOUBLE NON ALIGNÉ hydraulique

Radiateur à faible quantité d'eau, réalisé à partir d'un module horizontal entièrement en aluminium recyclable

EXEMPLE DE COMMANDE Pour passer correctement la commande de ce modèle suivre l'exemple ci-dessous :

PRODUIT	RFT_ODD12
RFT_ODD	Rift Horizontal Double Non aligné
I2	Fonctionnement hydraulique à deux éléments
DX	Non alignement à Dx : élément inférieur saillant à droite (DX)
100	Largeur 1er élément (supérieur)
140	Largeur 2ème élément (inférieur)
9010	Code couleur à vérifier dans le TABLEAU COULEURS TUBES
R.. / M..	Code de raccordement qui définit le type de raccord d'étanchéité Cuivre ou Multicouche, voir dans ce catalogue de prix p. 276

ACCESSOIRES

Cod. GVR	Groupe vannes distantes à une voie finition Chromée
Cod. GVRC#*	Groupe vannes distantes à une voie finition Colorée*
* Spécifier le code couleur, p. ex. : 9010, choix à faire en regardant le TABLEAU COULEURS TUBES	

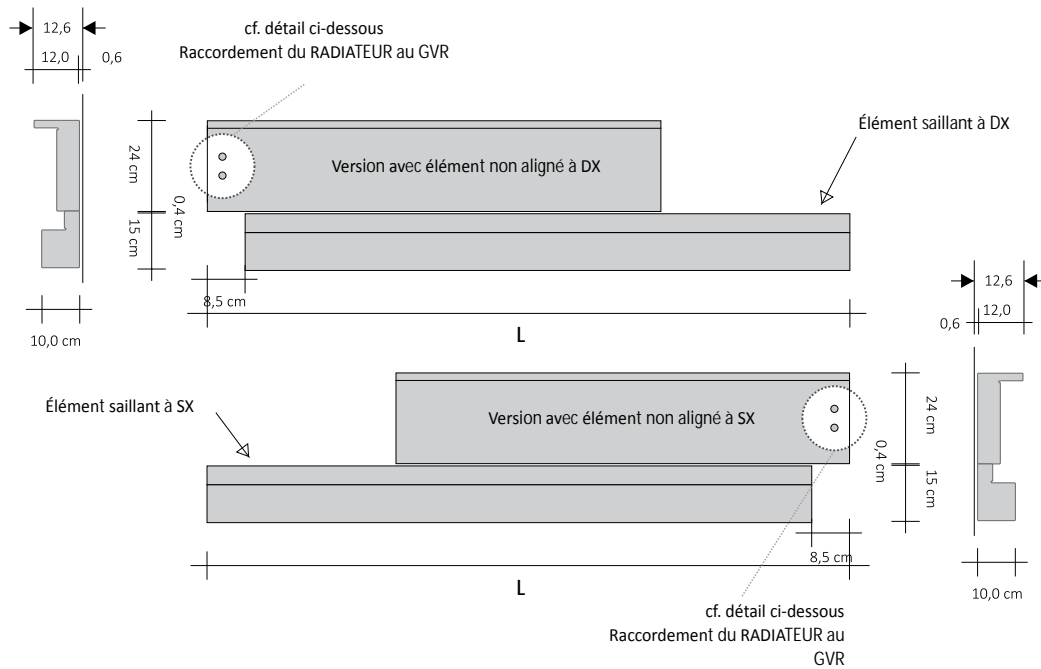

Raccordement du RADIATEUR au GVR

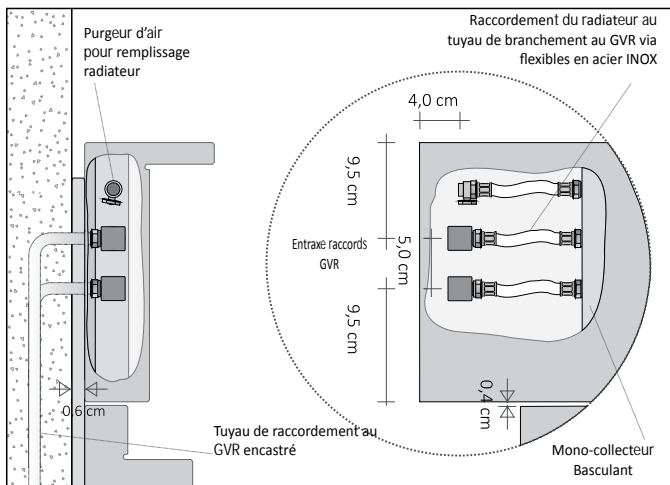

Raccordement au GVR

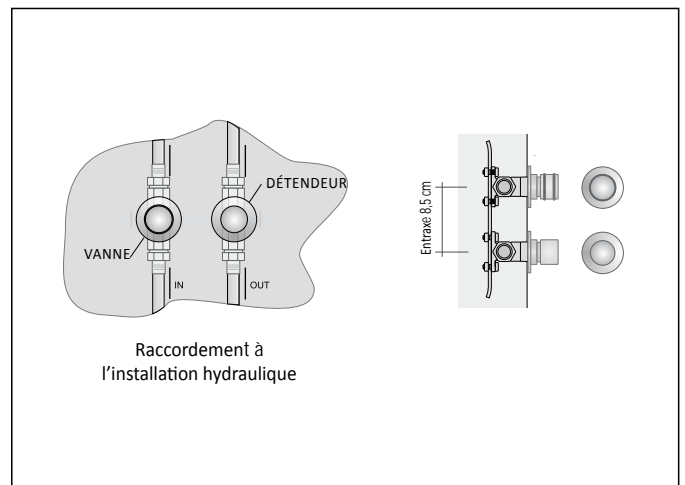

RIFT HORIZONTAL DOUBLE NON ALIGNÉ hydraulique

Radiateur à faible quantité d'eau, réalisé à partir d'un module horizontal entièrement en aluminium recyclable

Version avec élément non aligné à DX

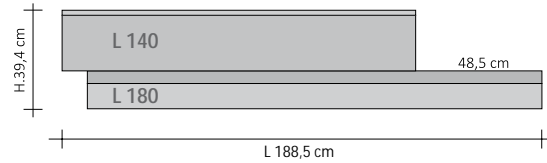
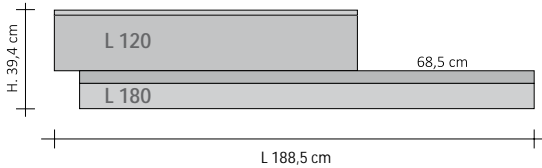
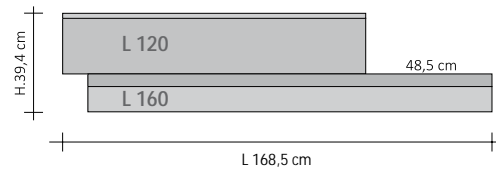
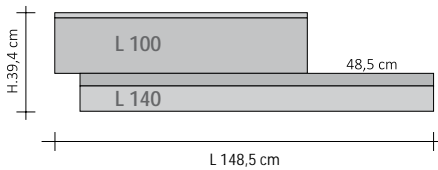

Version avec élément non aligné à SX

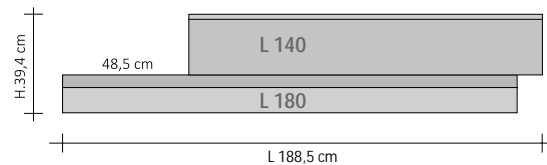
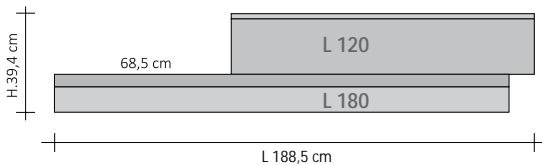
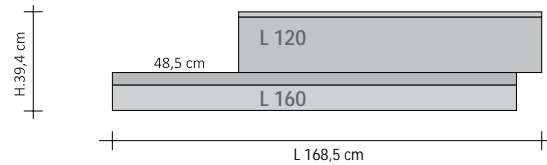
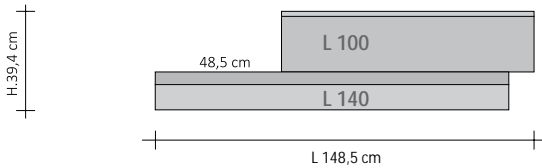

Horizontal Simple Hydraulique Ailette Supérieure

		H (cm)	L (cm)	Rendement Thermique Watts ΔT 50°C	Rendement Thermique Watts ΔT 30°C	Quantité d'eau (l)	Catégorie C0 Blanc standard (€)	Catégorie C1/C2 (€)	Catégorie C3 (2) (€)	Multi_Color (2) (€)
		39,4	148,5	558	297	0,61				
		39,4	168,5	654	348	0,71				
		39,4	188,5	694	369	0,74				
		39,4	188,5	750	399	0,82				

Pour les couleurs RAL hors tableau, majoration de 30% sur le prix du Blanc C0, sous réserve de faisabilité.

(1) Couleur GRCR Gris Chrome NON disponible pour le modèle RIFT - (2) Dans la version MULTICOLOR ajouter «M» et les différentes couleurs doivent être spécifiées

Accessoires RIFT

Référence	Description	Finitions	Prix (€)
ZAAPRFT#...	Crochet RIFT en Laiton Galvanique	Chrome, Or, Étain Brillant et Nickel Noir	
ZAMRFT4824#LNN	Tablette porte-objets RIFT cm 48 x 15	Bois Naturel	
ZAMRFT4824#LBC	Tablette porte-objets RIFT cm 48 x 15	Laquée Blanc Mat	
ZAMRFT6024#LNN	Tablette porte-objets RIFT cm 60 x 15	Bois Naturel	
ZAMRFT6024#LBC	Tablette porte-objets RIFT cm 60 x 15	Laquée Blanc Mat	
ZAMRFT4815#LNN	Tablette porte-objets RIFT cm 48 x 15	Bois Naturel	
ZAMRFT4815#LBC	Tablette porte-objets RIFT cm 48 x 15	Laquée Blanc Mat	
ZAMRFT6015#LNN	Tablette porte-objets RIFT cm 60 x 15	Bois Naturel	
ZAMRFT6015#LBC	Tablette porte-objets RIFT cm 60 x 15	Laquée Blanc Mat	

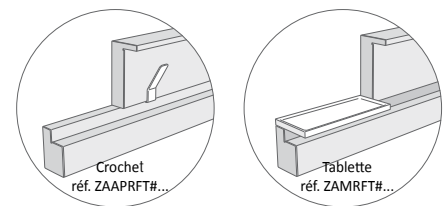

GRUPE VANNES AVEC CONNEXION À DISTANCE. Groupe à raccordement distant installable jusqu'à un maximum de 6 m du radiateur.

Raccordement du GVR au circuit hydraulique

	Référence	Description	Finitions	Prix (€)
	GVR#	Groupe vanne et détendeur ENCASTREMENT à raccordement distant	CHROME	
	GVRC#	Groupe vanne et détendeur ENCASTREMENT à raccordement distant	COLORÉ	

Pour la référence GVRC il est nécessaire de spécifier la couleur désirée. Le coloris GRCR n'est pas disponible