

SQUARE VERTICAL NEW VERSION

Radiateur entièrement réalisé en aluminium

HW

EXEMPLE DE COMMANDE Pour passer correctement la commande de ce modèle suivre l'exemple ci-dessous :

PRODUIT SQV2#IDR200056 9010 R12
SQV2#IDR200056 Référence article indiqué dans le tableau de prix ci-contre
9010 Code couleur à vérifier dans le TABLEAU COULEURS TUBES
R12 Code de raccordement qui définit le type de raccord d'étanchéité Cuivre ou Multicouche, voir dans ce catalogue de prix p. 276

ACCESSOIRES
Cod. GVR Groupe vannes distantes à une voie finition Chromée
Cod. GVRC#* Groupe vannes distantes à une voie finition Colorée*
* Spécifier le code couleur, p. ex. : 9010, choix à faire en regardant le TABLEAU COULEURS TUBES

SCHÉMA TECHNIQUE

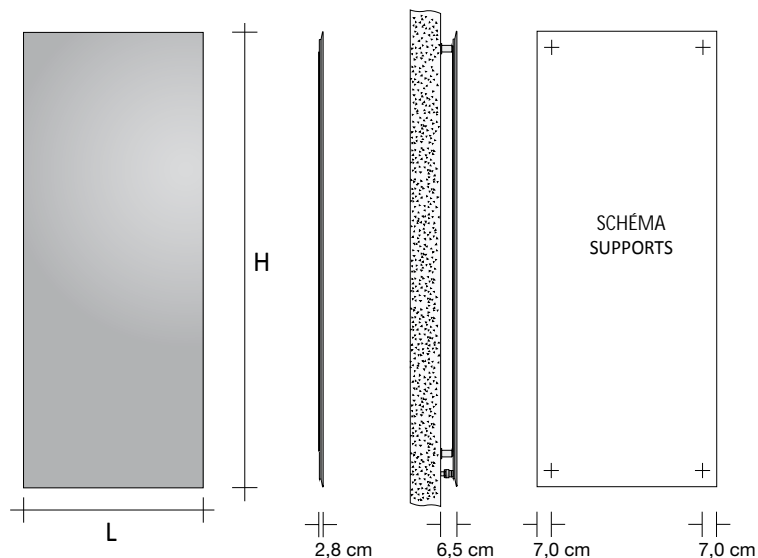

RACCORDEMENTS

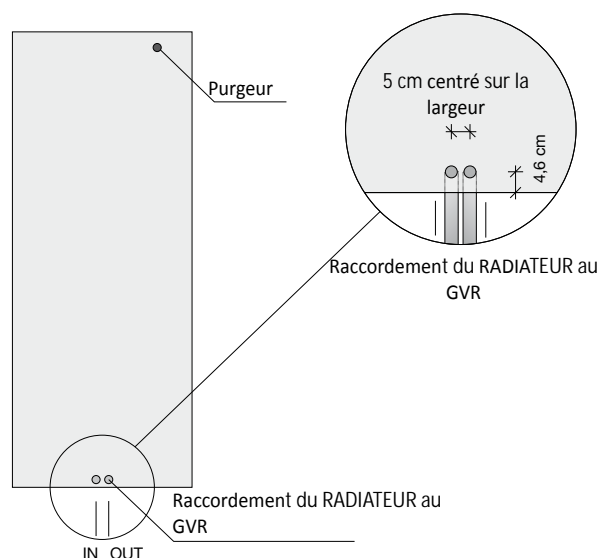

Le modèle SQUARE est relié à l'installation de chauffage via la connexion à distance GVR (Groupe Vannes Distant) fourni en tant qu'accessoire.

SUPPLÉMENTS COULEUR (voir tableau couleurs TUBES officiel)

Les suppléments pour la couleur sont calculés sur la base du Blanc standard (Cat. C0), pour les autres catégories, il faut appliquer les suppléments ci-dessous : Catégorie C1 et C2 +15% - Catégorie C3 +25% - RAL hors tableau +30%. Sur échantillon: Demander faisabilité et devis. Le coloris GRCR n'est pas disponible.

EMBALLAGE

L'emballage en carton est inclus dans le prix de vente des produits et prévoit le kit complet pour la fixation au mur et le purgeur.

PRIX UNIQUEMENT PARTIE EXTERNE (Square plaque externe) Inclut la plaque SQUARE externe.

Modèle	Rendement Thermique Watts ΔT 50°C	Rendement Thermique Watts ΔT 30°C	H (cm)	L (cm)	VERSION EAU CHAUDE (€)	Quantité d'eau (l)
SQV2#IDR056056	294	161	56,0	56,0		0,38
SQV2#IDR071071	519	258	71,0	71,0		0,57
SQV2#IDR080071	559	289	80,0	71,0		0,63
SQV2#IDR080081	670	347		81,0		0,75
SQV2#IDR140046	552	280	140,0	46,0		0,60
SQV2#IDR140056	736	373		56,0		0,80
SQV2#IDR140071	921	467		71,0		1,00
SQV2#IDR140081	1105	560		81,0		1,20
SQV2#IDR160031	418	212	160,0	31,0		0,50
SQV2#IDR160046	626	318		46,0		0,75
SQV2#IDR160056	835	424		56,0		1,00
SQV2#IDR160071	1044	530		71,0		1,25
SQV2#IDR160081	1253	636		81,0		1,50
SQV2#IDR180031	468	238	180,0	31,0		0,60
SQV2#IDR180046	702	357		46,0		0,90
SQV2#IDR180056	936	476		56,0		1,20
SQV2#IDR180071	1170	595		71,0		1,50
SQV2#IDR180081	1404	714		81,0		1,80
SQV2#IDR200031	520	265	200,0	31,0		0,67
SQV2#IDR200046	779	398		46,0		1,00
SQV2#IDR200056	1039	531		56,0		1,33
SQV2#IDR200071	1299	664		71,0		1,67
SQV2#IDR200081	1559	796		81,0		2,00
SQV2#IDR220046	859	440	220,0	46,0		1,10
SQV2#IDR220056	1145	587		56,0		1,47
SQV2#IDR220071	1431	734		71,0		1,84
SQV2#IDR240046	940	484	240,0	46,0		1,20
SQV2#IDR240056	1253	645		56,0		1,60
SQV2#IDR240071	1567	806		71,0		2,00

GRUPE VANNES AVEC CONNEXION À DISTANCE

Groupe à raccordement distant installable jusqu'à un maximum de 6 m du radiateur.

Raccordement du GVR au circuit hydraulique

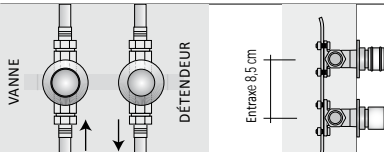
	Référence	Description	Finitions	Prix (€)
	GVR#	Groupe vanne et détendeur ENCASTREMENT à raccordement distant	CHROME	
	GVRC#	Groupe vanne et détendeur ENCASTREMENT à raccordement distant	COLORÉ	

Pour la référence GVRC il est nécessaire de spécifier la couleur désirée
Le coloris GRRC n'est pas disponible

EXEMPLE DE COMMANDE Pour passer correctement la commande de ce modèle suivre l'exemple ci-dessous :

PRODUIT SQO2#IDR200056 9010 R12
 SQO2#IDR200056 Référence article indiqué dans le tableau de prix ci-contre
 9010 Code couleur à vérifier dans le TABLEAU COULEURS TUBES
 R12 Code de raccordement qui définit le type de raccord d'étanchéité Cuivre ou Multicouche, voir dans ce catalogue de prix p. 276

ACCESSOIRES
 Cod. GVR Groupe vannes distantes à une voie finition Chromée
 Cod. GVRC#* Groupe vannes distantes à une voie finition Colorée*
 * Spécifier le code couleur, p. ex. : 9010, choix à faire en regardant le TABLEAU COULEURS TUBES

SCHÉMA TECHNIQUE

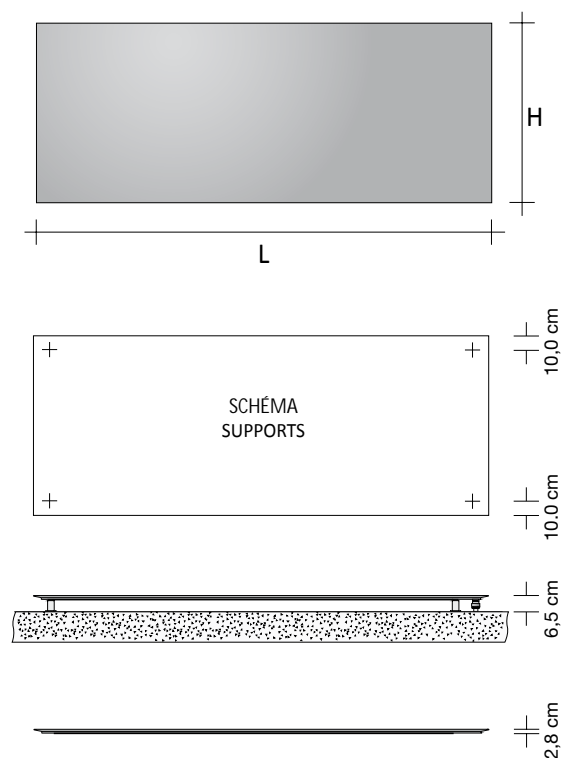

RACCORDEMENTS

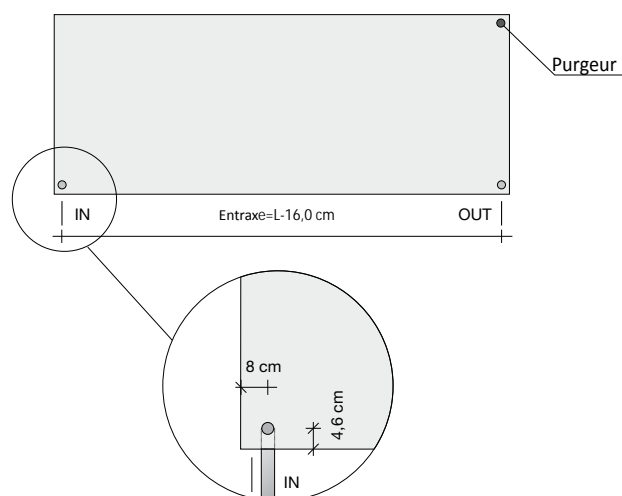

Raccordement du RADIATEUR au GVR

Le modèle SQUARE est relié à l'installation de chauffage via la connexion à distance GVR (Groupe Vannes Distant) fourni en tant qu'accessoire.

SUPPLÉMENTS COULEUR (voir tableau couleurs TUBES officiel)

Les suppléments pour la couleur sont calculés sur la base du Blanc standard (Cat. C0), pour les autres catégories, il faut appliquer les suppléments ci-dessous : Catégorie C1 et C2 +15% - Catégorie C3 +25% - RAL hors tableau +30%. Sur échantillon: Demander faisabilité et devis. Le coloris GRGR n'est pas disponible.

EMBALLAGE

L'emballage en carton est inclus dans le prix de vente des produits et prévoit le kit complet pour la fixation au mur et le purgeur.

PRIX UNIQUEMENT PARTIE EXTERNE (Square plaque externe) Inclut la plaque SQUARE externe.

Modèle	Rendement Thermique Watts ΔT 50°C	Rendement Thermique Watts ΔT 30°C	H (cm)	L (cm)	VERSION EAU CHAUDE (€)	Quantité d'eau (l)
SQO2#IDR140046	625	326	46,0	140,0		0,70
SQO2#IDR140056	766	399	56,0			0,84
SQO2#IDR140071	968	503	71,0			1,26
SQO2#IDR140081	1096	567	81,0			1,40
SQO2#IDR160031	467	239	31,0	160,0		0,54
SQO2#IDR160046	715	372	46,0			0,80
SQO2#IDR160056	875	456	56,0			0,96
SQO2#IDR160071	1106	575	71,0			1,44
SQO2#IDR160081	1252	648	81,0			1,60
SQO2#IDR180031	526	269	31,0	180,0		0,61
SQO2#IDR180046	804	419	46,0			0,90
SQO2#IDR180056	985	513	56,0			1,08
SQO2#IDR180071	1245	647	71,0			1,62
SQO2#IDR180081	1409	729	81,0			1,80
SQO2#IDR200031	584	299	31,0	200,0		0,67
SQO2#IDR200046	893	465	46,0			1,00
SQO2#IDR200056	1094	570	56,0			1,20
SQO2#IDR200071	1383	719	71,0			1,80
SQO2#IDR200081	1565	810	81,0			2,00
SQO2#IDR220046	983	512	46,0	220,0		1,10
SQO2#IDR220056	1204	627	56,0			1,32
SQO2#IDR220071	1312	682	71,0			1,98
SQO2#IDR240046	1072	559	46,0	240,0		1,20
SQO2#IDR240056	1313	684	56,0			1,44
SQO2#IDR240071	1431	744	71,0			2,16

GRUPE VANNES AVEC CONNEXION À DISTANCE

Groupe à raccordement distant installable jusqu'à un maximum de 6 m du radiateur.

Raccordement du GVR au circuit hydraulique

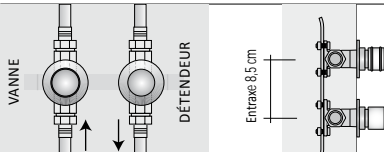
	Référence	Description	Finitions	Prix (€)
	GVR#	Groupe vanne et détendeur ENCASTREMENT à raccordement distant	CHROME	
	GVRC#	Groupe vanne et détendeur ENCASTREMENT à raccordement distant	COLORÉ	

Pour la référence GVRC il est nécessaire de spécifier la couleur désirée

Le coloris GRRC n'est pas disponible

EXEMPLE DE COMMANDE Pour passer correctement la commande de ce modèle suivre l'exemple ci-dessous :

PRODUIT

SQV#ELE200056
9010

[SQV#ELE200056 9010](#)

Référence article indiquée dans le tableau des prix ci-dessous
Code couleur à vérifier dans le TABLEAU COULEURS TUBES

ACCESSOIRES

ZRF004
ZRF007

Kit thermostat d'ambiance en radiofréquence MURAL MANUEL

Kit thermostat d'ambiance en radiofréquence avec PROGRAMMATEUR hebdomadaire MURAL

SCHÉMA TECHNIQUE

SCHÉMA DES RACCORDEMENTS

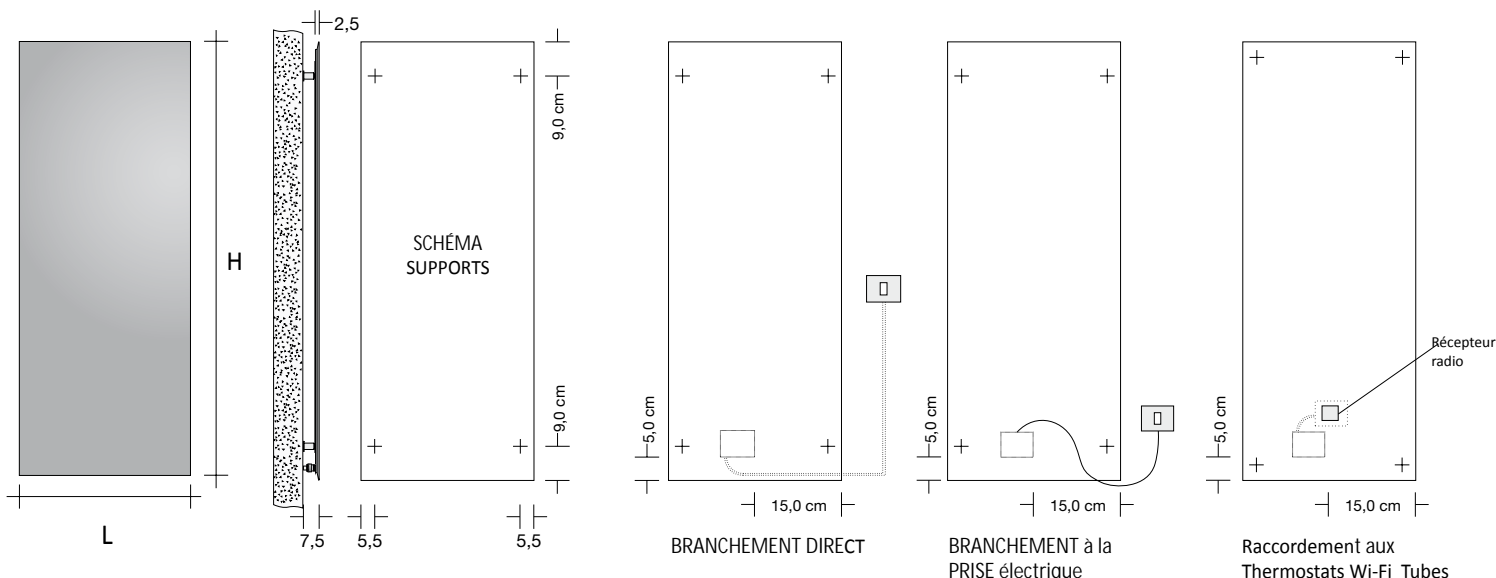

SUPPLÉMENTS COULEUR (voir tableau couleurs TUBES officiel)

Les suppléments pour la couleur sont calculés sur la base du Blanc standard (Cat. C0), pour les autres catégories, il faut appliquer les suppléments ci-dessous : Catégorie C1 et C2 +15% - Catégorie C3 +25% - RAL hors tableau +30%. Sur échantillon: Demander faisabilité et devis. Le coloris GRGR n'est pas disponible.

Référence	L (cm)	H (cm)	Résistance électrique Watts	Catégorie C0 Blanc standard (€)	Catégorie C1/C2 (€)	Catégorie C3 (€)
SQV#ELE080081	81,0	80,0	630			
SQV#ELE140056	56,0	140,0	840			
SQV#ELE140081	81,0		1260			
SQV#ELE160031	31,0	160,0	490			
SQV#ELE160056	56,0		980			
SQV#ELE180031	31,0	180,0	560			
SQV#ELE180056	56,0		1120			
SQV#ELE200031	31,0	200,0	630			
SQV#ELE200056	56,0		1260			
SQV#ELE220056	56,0	220,0	1400			
SQV#ELE240056	56,0	240,0	1540			

RÉGLAGES ÉLECTRIQUES

Le réglage électrique est effectué en utilisant les thermostats suivants qui permettent de régler la température dans l'environnement en interagissant avec au maximum 5 radiateurs.

cod. ZRF007	cod. ZRF004	Référence	Description	Prix**(€)
		ZRF004*	Kit thermostat d'ambiance en radiofréquence MURAL MANUEL	
		ZRF007*	Kit thermostat d'ambiance en radiofréquence avec PROGRAMMATEUR hebdomadaire MURAL	

** Le prix des deux kits susmentionnés comprend le récepteur RF pour le boîtier mural à installer obligatoirement.

SQUARE HORIZONTAL ÉLECTRIQUE

Radiateur entièrement réalisé en aluminium



EL

EXEMPLE DE COMMANDE Pour passer correctement la commande de ce modèle suivre l'exemple ci-dessous :

PRODUIT	SQO#ELE180056 9010
SQO#ELE180056 9010	Référence article indiquée dans le tableau des prix ci-dessous Code couleur à vérifier dans le TABLEAU COULEURS TUBES
ACCESSOIRES	
ZRF004	Kit thermostat d'ambiance en radiofréquence MURAL MANUEL
ZRF007	Kit thermostat d'ambiance en radiofréquence avec PROGRAMMATEUR hebdomadaire MURAL

SCHÉMA TECHNIQUE



SCHÉMA DES RACCORDEMENTS



SUPPLÉMENTS COULEUR (voir tableau couleurs TUBES officiel)

Les suppléments pour la couleur sont calculés sur la base du Blanc standard (Cat. C0) , pour les autres catégories, il faut appliquer les suppléments ci-dessous : Catégorie C1 et C2 +15% - Catégorie C3 +25% - RAL hors tableau +30%. Sur échantillon: Demander faisabilité et devis. Le coloris GRCC n'est pas disponible.

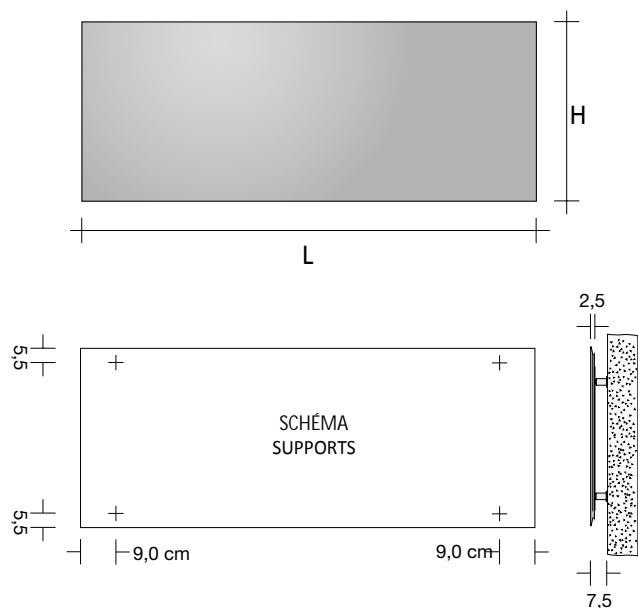
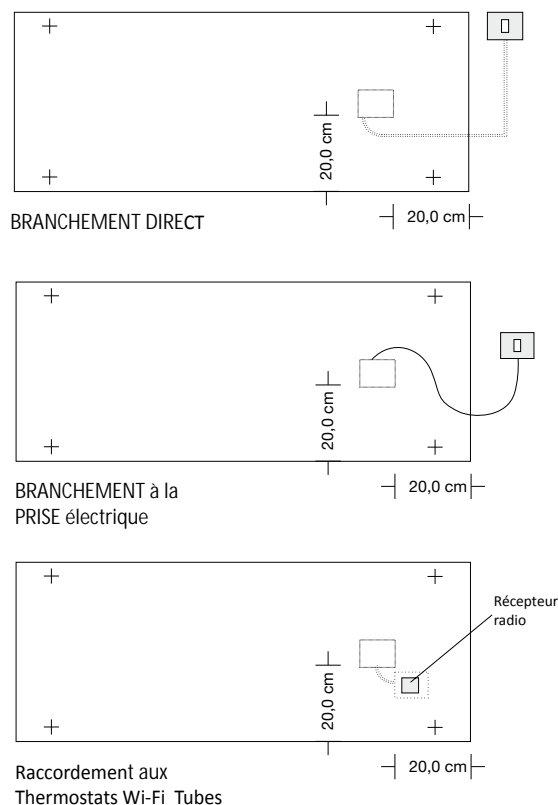
Référence	L (cm)	H (cm)	Résistance électrique Watts	Catégorie C0 Blanc standard (€)	Catégorie C1/C2 (€)	Catégorie C3 (€)
SQO#ELE080081	80,0	81,0	630			
SQO#ELE140056	140,0	56,0	840			
SQO#ELE140081		81,0	1260			
SQO#ELE160031	160,0	31,0	490			
SQO#ELE160056		56,0	980			
SQO#ELE180031	180,0	31,0	560			
SQO#ELE180056		56,0	1120			
SQO#ELE200031	200,0	31,0	630			
SQO#ELE200056		56,0	1260			
SQO#ELE220056	220,0	56,0	1400			
SQO#ELE240056	240,0	56,0	1540			

RÉGLAGES ÉLECTRIQUES

Le réglage électrique est effectué en utilisant les thermostats suivants qui permettent de régler la température dans l'environnement en interagissant avec au maximum 5 radiateurs.

cod. ZRF007	cod. ZRF004	Référence	Description	Prix** (€)
		ZRF004*	Kit thermostat d'ambiance en radiofréquence MURAL MANUEL	
		ZRF007*	Kit thermostat d'ambiance en radiofréquence avec PROGRAMMATEUR hebdomadaire MURAL	

** Le prix des deux kits susmentionnés comprend le récepteur RF pour le boîtier mural à installer obligatoirement.