

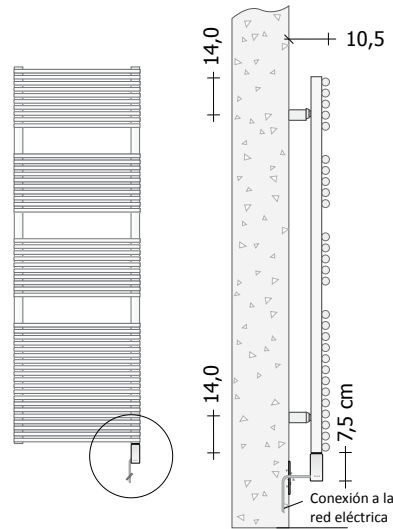

**VERSIÓN ELÉCTRICA CON TERMINAL**

(Disponible solo para el mercado Extra\_CEE y/o conectado a una instalación domótica con características que cumplen con la normativa ECODesign)



Conexión a la red eléctrica con Terminal Estándar

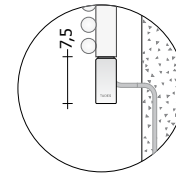

Conexión a la red eléctrica con Terminal de DISEÑO lacado a juego (se suministra con un suplemento de precio)

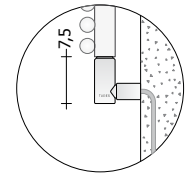

**VERSIÓN ELÉCTRICA CON TERMOSTATO ECODesign**

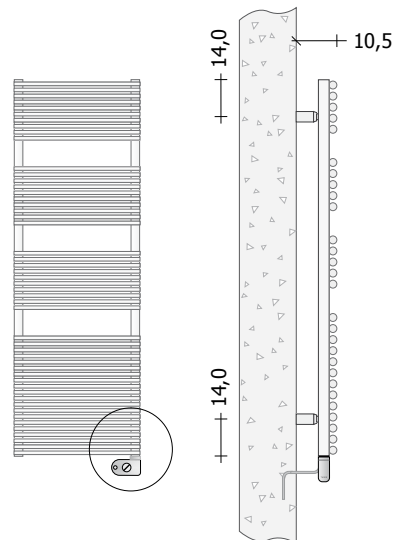

Conexión a la red eléctrica

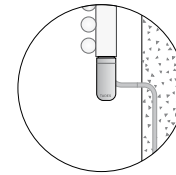

Termostato Ambiente ECODesign

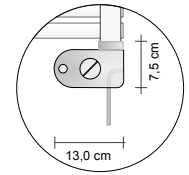

**VERSIÓN ELÉCTRICA CON REGULACIONES INALÁMBRICAS ECODesign**

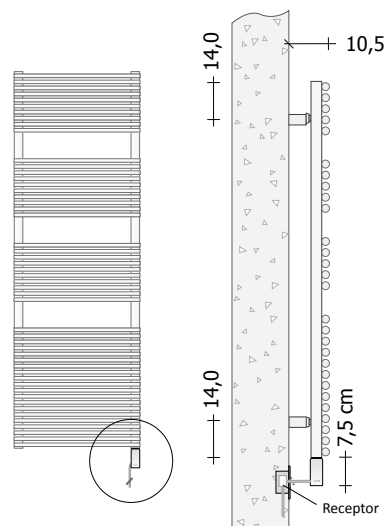

Conexión inalámbrica con Terminal Estándar

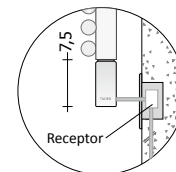

Conexión inalámbrica con Terminal de DISEÑO lacado a juego (se suministra con un suplemento de precio)

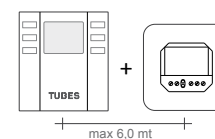
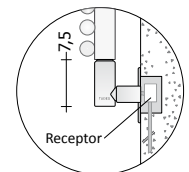

Cronotermostato digital inalámbrico ECODesign + Receptor



Cronotermostato Digital (cód. ZRF007)

Código del producto **BA25EL#120050U2ST9010**

**SUPLEMENTOS COLOR**

BA25EL#120050 Código de artículo que se muestra en la tarifa de precios  
 U2 Código resistencia  
 ST Código soporte Estándar \*  
 9010 Código color/acabado que se muestra en la CARTA DE COLORES TUBES Oficial  
 \* Soportes especiales NO disponibles

Acabados y Anodizaciones, ver pág. 5 o la carta de colores que figura al final de esta tarifa de precios.

**VERSIÓN ELÉCTRICA CON TERMINAL**

Disponible solo para el mercado Extra\_CEE y/o conectado a una instalación domótica que cumpla con la normativa ECODesign

Modelo	Código color del terminal			Código Terminal DESIGN*	H (cm)	L (cm)	Resistencia eléctrica* (Wattios)	Precio	Precio	Precio
	Blanco	Gris Antracita	Cromo					Blanco Estándar Cat. C0 (€)	Categoría C1/C2 (€)	Categoría C3 (€)
BA25EL#070040	U1	V1	Z1	T6	70,5	40,0	300 W			
BA25EL#070050	U1	V1	Z1	T6	70,5	50,0	300 W			
BA25EL#070060	U2	V2	Z2	T8	70,5	60,0	600 W			
BA25EL#120040	U2	V2	Z2	T8	119,5	40,0	600 W			
BA25EL#120050	U2	V2	Z2	T8	119,5	50,0	600 W			
BA25EL#120060	U3	V3	Z3	T9	119,5	60,0	900 W			
BA25EL#150040	U2	V2	Z2	T8	144,5	40,0	600 W			
BA25EL#150050	U3	V3	Z3	T9	144,5	50,0	900 W			
BA25EL#150060	U3	V3	Z3	T9	144,5	60,0	900 W			
BA25EL#190040	U3	V3	Z3	T9	193,5	40,0	900 W			
BA25EL#190050	U3	V3	Z3	T9	193,5	50,0	900 W			
BA25EL#190060	U4	V4	Z4	T0	193,5	60,0	1200 W			

\* El TERMINAL DESIGN esta fabricado en metal lacado del mismo Color/Acabado del calentador de toallas y no deja ver el cable de conexión de la resistencia. Este terminal se suministra previa solicitud con un suplemento de

**VERSIÓN ELÉCTRICA CON TERMOSTATO DE AMBIENTE ECODesign**

Modelo	Código Termostatos					H (cm)	L (cm)	Resistencia eléctrica* (Wattios)	Precio	Precio	Precio
	AMBIENTE*			RADIADOR**					Blanco Estándar Cat. C0 (€)	Categoría C1/C2 (€)	Categoría C3 (€)
	Blanco	Cromo	Negro Mate	Blanco	Cromo						
BA25ET#070040	F5	F7	JO	N1	N5	70,5	40,0	300 W			
BA25ET#070050	F5	F7	JO	N1	N5	70,5	50,0	300 W			
BA25ET#070060	G5	G7	JQ	N2	N6	70,5	60,0	600 W			
BA25ET#120040	G5	G7	JQ	N2	N6	119,5	40,0	600 W			
BA25ET#120050	G5	G7	JQ	N2	N6	119,5	50,0	600 W			
BA25ET#120060	H5	H7	JR	N3	N7	119,5	60,0	900 W			
BA25ET#150040	G5	G7	JQ	N2	N6	144,5	40,0	600 W			
BA25ET#150050	H5	H7	JR	N3	N7	144,5	50,0	900 W			
BA25ET#150060	H5	H7	JR	N3	N7	144,5	60,0	900 W			
BA25ET#190040	H5	H7	JR	N3	N7	193,5	40,0	900 W			
BA25ET#190050	H5	H7	JR	N3	N7	193,5	50,0	900 W			
BA25ET#190060	I5	I7	JS	N4	N8	193,5	60,0	1200 W			

\* Además del acabado Blanco, el termostato AMBIENTE está disponible en el acabado CROMO y en el nuevo acabado NEGRO MATE con un suplemento de 18,00 €.

\*\* El termostato RADIADOR no es ECODesign

**VERSIÓN ELÉCTRICA CON REGULACIONES INALÁMBRICAS ECODesign**

La versión eléctrica con regulación INALÁMBRICA incluye el Kit Cronotermostato digital

Modelo	Código color del terminal			Código Terminal DESIGN*	Código regulaciones INALÁMBRICAS TERMOSTATO	H (cm)	L (cm)	Resistencia eléctrica* (Wattios)	Precio	Precio	Precio
	Blanco	Gris Antracita	Cromo						Blanco Estándar Cat. C0 (€)	Categoría C1/C2 (€)	Categoría C3 (€)
BA25EW#070040	U1	V1	Z1	T6	ZRF007	70,5	40,0	300 W			
BA25EW#070050	U1	V1	Z1	T6	ZRF007	70,5	50,0	300 W			
BA25EW#070060	U2	V2	Z2	T8	ZRF007	70,5	60,0	600 W			
BA25EW#120040	U2	V2	Z2	T8	ZRF007	119,5	40,0	600 W			
BA25EW#120050	U2	V2	Z2	T8	ZRF007	119,5	50,0	600 W			
BA25EW#120060	U3	V3	Z3	T9	ZRF007	119,5	60,0	900 W			
BA25EW#150040	U2	V2	Z2	T8	ZRF007	144,5	40,0	600 W			
BA25EW#150050	U3	V3	Z3	T9	ZRF007	144,5	50,0	900 W			
BA25EW#150060	U3	V3	Z3	T9	ZRF007	144,5	60,0	900 W			
BA25EW#190040	U3	V3	Z3	T9	ZRF007	193,5	40,0	900 W			
BA25EW#190050	U3	V3	Z3	T9	ZRF007	193,5	50,0	900 W			
BA25EW#190060	U4	V4	Z4	T0	ZRF007	193,5	60,0	1200 W			

\* El TERMINAL DESIGN esta fabricado en metal lacado del mismo Color/Acabado del calentador de toallas y no deja ver el cable de conexión de la resistencia. Este terminal se suministra previa solicitud con un suplemento de



### VERSIÓN ELÉCTRICA CON TERMINAL

(Disponible solo para el mercado Extra\_CEE y/o conectado a una instalación domótica con características que cumplen con la normativa ECODesign)

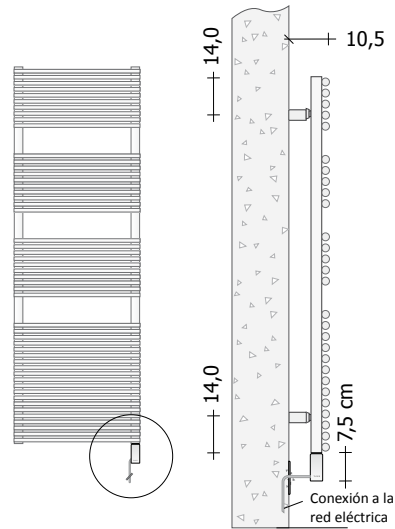

Conexión a la red eléctrica con Terminal Estándar

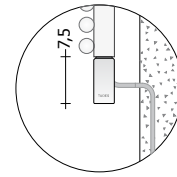

Conexión a la red eléctrica con Terminal de DISEÑO lacado a juego (se suministra con un suplemento de precio)

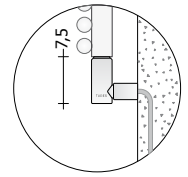

### VERSIÓN ELÉCTRICA CON TERMOSTATO ECODesign

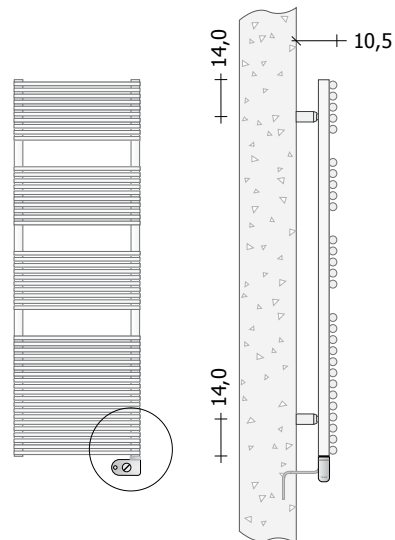

Conexión a la red eléctrica

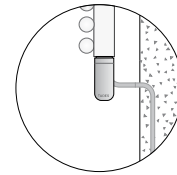

Termostato Ambiente ECODesign

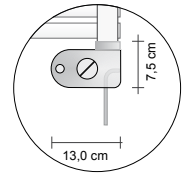

### VERSIÓN ELÉCTRICA CON REGULACIONES INALÁMBRICAS ECODesign

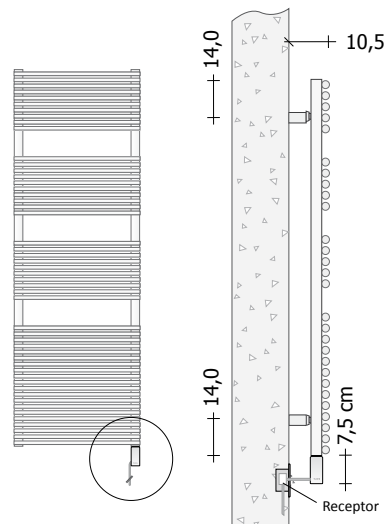

Conexión inalámbrica con Terminal Estándar

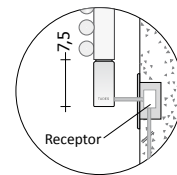

Conexión inalámbrica con Terminal de DISEÑO lacado a juego (se suministra con un suplemento de precio)

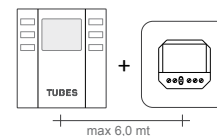
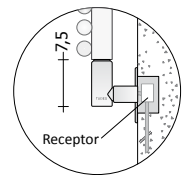

Cronotermostato digital inalámbrico ECODesign + Receptor



Cronotermostato Digital (cód. ZRF007)

Código del producto **BA25ELG#120050U2STCRO**

**SUPLEMENTOS COLOR**

BA25ELG#120050 Código de artículo que se muestra en la tarifa de precios  
 U2 Código resistencia  
 ST Código soporte Estándar \*  
 CRO Código acabado  
 \* Soportes especiales NO disponibles

Acabados y Anodizaciones, ver pág. 5 o la carta de colores que figura al final de esta tarifa de precios.

**VERSIÓN ELÉCTRICA CON TERMINAL**

Disponible solo para el mercado Extra\_CEE y/o conectado a una instalación domótica que cumpla con la normativa ECODesign

Modelo	Código color del terminal		Código Terminal DESIGN*	H (cm)	L (cm)	Resistencia eléctrica* (Vatios)	Precio Cromado G0 (€)
	Gris Antracita	Cromo					
BA25ELG#070040	V1	Z1	T6	75,8	40,0	300 W	
BA25ELG#070050	V1	Z1	T6	75,8	50,0	300 W	
BA25ELG#070060	V2	Z2	T8	75,8	60,0	600 W	
BA25ELG#120040	V2	Z2	T8	120,3	40,0	600 W	
BA25ELG#120050	V2	Z2	T8	120,3	50,0	600 W	
BA25ELG#120060	V3	Z3	T9	120,3	60,0	900 W	
BA25ELG#150040	V2	Z2	T8	148,2	40,0	600 W	
BA25ELG#150050	V3	Z3	T9	148,2	50,0	900 W	
BA25ELG#150060	V3	Z3	T9	148,2	60,0	900 W	
BA25ELG#190040	V3	Z3	T9	188,0	40,0	900 W	
BA25ELG#190050	V3	Z3	T9	188,0	50,0	900 W	
BA25ELG#190060	V4	Z4	T0	188,0	60,0	1200 W	

\* El TERMINAL DESIGN esta fabricado en metal lacado del mismo Color/Acabado del calentador de toallas y no deja ver el cable de conexión de la resistencia. Este terminal se suministra previa solicitud con un suplemento de

**VERSIÓN ELÉCTRICA CON TERMOSTATO DE AMBIENTE ECODesign**

Modelo	Código Termostatos				H (cm)	L (cm)	Resistencia eléctrica* (Vatios)	Precio Cromado G0 (€)
	AMBIENTE*		RADIADOR**					
	Cromo	Negro Mate	Blanco	Cromo				
BA25ETG#070040	F7	JO	N1	N5	75,8	40,0	300 W	
BA25ETG#070050	F7	JO	N1	N5	75,8	50,0	300 W	
BA25ETG#070060	G7	JQ	N2	N6	75,8	60,0	600 W	
BA25ETG#120040	G7	JQ	N2	N6	120,3	40,0	600 W	
BA25ETG#120050	G7	JQ	N2	N6	120,3	50,0	600 W	
BA25ETG#120060	G7	JR	N2	N6	120,3	60,0	900 W	
BA25ETG#150040	G7	JQ	N2	N6	148,2	40,0	600 W	
BA25ETG#150050	H7	JR	N3	N7	148,2	50,0	900 W	
BA25ETG#150060	H7	JR	N3	N7	148,2	60,0	900 W	
BA25ETG#190040	H7	JR	N3	N7	188,0	40,0	900 W	
BA25ETG#190050	I7	JR	N4	N8	188,0	50,0	900 W	
BA25ETG#190060	I7	JS	N4	N8	188,0	60,0	1200 W	

\* El termostato AMBIENTE está disponible en CROMO y en el nuevo acabado NEGRO MATE con un suplemento de € 18,00.

\*\* El termostato RADIADOR no es ECODesign

**VERSIÓN ELÉCTRICA CON REGULACIONES INALÁMBRICAS ECODesign**

La versión eléctrica con regulación INALÁMBRICA incluye el Kit Cronotermostato digital

Modelo	Código color del terminal Cromo	Código Terminal DESIGN*	Código regulaciones INALÁMBRICAS TERMOSTATO	H (cm)	L (cm)	Resistencia eléctrica* (Vatios)	Precio Cromado G0 (€)
BA25EWG#070050	Z1	T6	ZRF007	75,8	50,0	300 W	
BA25EWG#070060	Z2	T8	ZRF007	75,8	60,0	600 W	
BA25EWG#120040	Z2	T8	ZRF007	120,3	40,0	600 W	
BA25EWG#120050	Z2	T8	ZRF007	120,3	50,0	600 W	
BA25EWG#120060	Z3	T9	ZRF007	120,3	60,0	900 W	
BA25EWG#150040	Z2	T8	ZRF007	148,2	40,0	600 W	
BA25EWG#150050	Z3	T9	ZRF007	148,2	50,0	900 W	
BA25EWG#150060	Z3	T9	ZRF007	148,2	60,0	900 W	
BA25EWG#190040	Z3	T9	ZRF007	188,0	40,0	900 W	
BA25EWG#190050	Z3	T9	ZRF007	188,0	50,0	900 W	
BA25EWG#190060	Z4	T0	ZRF007	188,0	60,0	1200 W	

\* El TERMINAL DESIGN esta fabricado en metal lacado del mismo Color/Acabado del calentador de toallas y no deja ver el cable de conexión de la resistencia. Este terminal se suministra previa solicitud con un suplemento de

**CONEXIONES** Los calentadores de toallas se entregan de serie con fijaciones "OB1"

Si fueran necesarias fijaciones distintas se tendrán que indicar perentoriamente en el pedido. ES **IMPORTANTE** que las fijaciones de los calentadores de toallas y de los caloríferos conectados a la misma instalación dispongan de la misma configuración, en caso contrario podrían producirse problemas de funcionamiento.

**Fijaciones especiales**

Disponible previa solicitud **CON** un suplemento de precio de

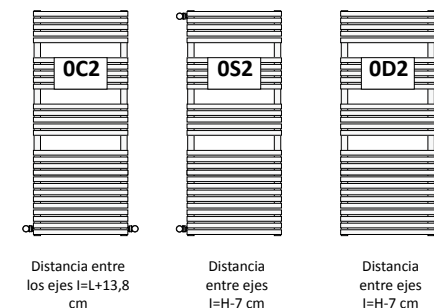

**Conexiones a pedido**

Disponible previa solicitud **SIN** suplemento de precio.

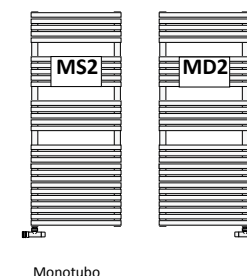

**Fijaciones a medida**

Disponible previa solicitud **CON** un suplemento de precio de

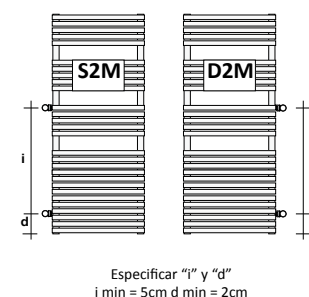

**VERSIÓN HIDRÁULICA ESTÁNDAR (Fijaciones OB1)**

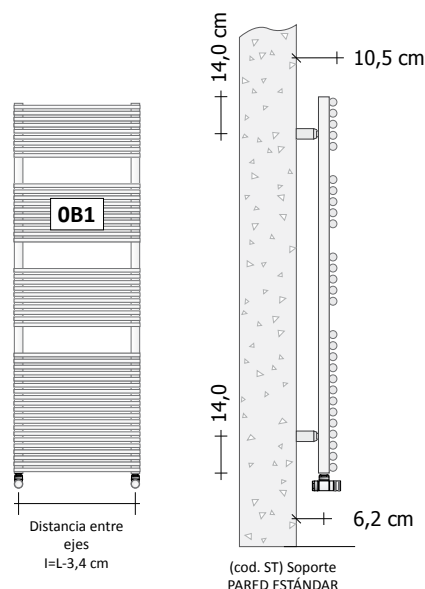

**VERSIÓN HIDRÁULICA ESTÁNDAR (Fijaciones B2R)**

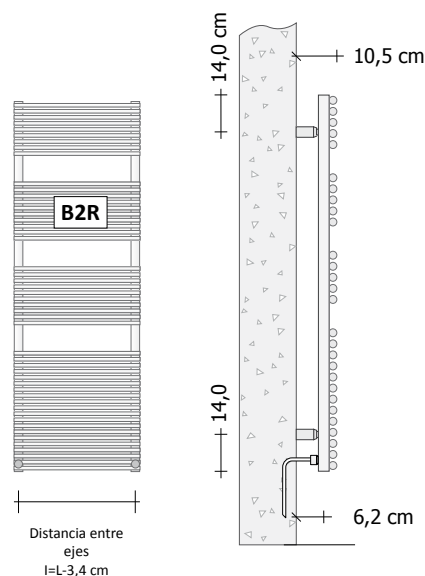

**Válvulas termostaticables estándar – Z1TLNR-**

Para obtener más información sobre la elección de válvulas, consulte la pág. 310

	Código	Descripción	Acabados	Precio (€)
	Z1TLNR#ANR12...	Par Válvula + Detentor de 1/2" Ángulo Cobre y/o Multicapa de 1/2"	Blanco Estándar Color C1/C2/C3	
	Z1TLNRG#ANR12..	Par Válvula + Detentor de 1/2" Ángulo Cobre y/o Multicapa de 1/2"	Cromo Brillante	
	Z1KITRAC#001	KIT Racores de estanqueidad para Par Válvulas 6 uds - 2x Z1RAC#R12CRO O'Ring instalación cobre de 12 mm - 2x Z1RAC#R14CRO O'Ring instalación cobre de 14 mm - 2x Z1AC#M03CRO Multicapa 24x19x11,5/12-16x2/2,25 mm	Cromo Brillante	
	ZRCF3#9010	Kit arandela cubreagujero para Calentador de toallas	Blanco estándar	
	ZRCF3G#CRO	Kit arandela cubreagujero para Calentador de toallas	Cromo Brillante	

**Código del producto BA25#1200500B1ST9010**

- BA25#120050 Código de artículo que se muestra en la tarifa de precios
- OB1 Código de fijación, ver ficha técnica
- ST Código soporte Estándar \*
- 9010 Código color/acabado que se muestra en la CARTA DE COLORES TUBES Oficial
- \* para soportes especiales ver página SOPORTES DE BANDERA

**SUPLEMENTOS COLOR**

Acabados y Anodizaciones, ver pág. 5 o la carta de colores que figura al final de esta tarifa de precios.

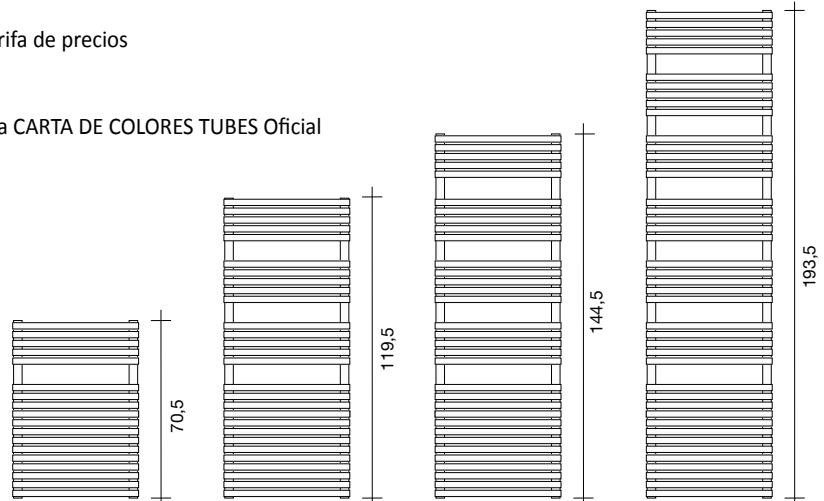

**BA25#... hidráulico**

Modelo	H (cm)	L (cm)	Distancia entre ejes (cm)	Rendimiento Térmico en Vatios		Precio Blanco Estándar Cat. C0 (€)	Precio Categoría C1/C2 (€)	Precio Categoría Cat. C3 (€)
				Versión DE COLOR				
				ΔT. 50°C	ΔT. 30°C			
BA25#070040	70,5	40,0	36,6	352	189			
BA25#070050	70,5	50,0	46,6	441	238			
BA25#070060	70,5	60,0	56,6	529	287			
BA25#120040	119,5	40,0	36,6	536	284			
BA25#120050	119,5	50,0	46,6	670	357			
BA25#120060	119,5	60,0	56,6	803	431			
BA25#150040	144,5	40,0	36,6	614	328			
BA25#150050	144,5	50,0	46,6	768	412			
BA25#150060	144,5	60,0	56,6	922	497			
BA25#190040	193,5	40,0	36,6	792	423			
BA25#190050	193,5	50,0	46,6	990	530			
BA25#190060	193,5	60,0	56,6	1188	636			

**BA25#... hidráulico con fijaciones posteriores B2R**

Modelo	H (cm)	L (cm)	Distancia entre ejes (cm)	Rendimiento Térmico en Vatios		Precio Blanco Estándar Cat. C0 (€)	Precio Categoría C1/C2 (€)	Precio Categoría Cat. C3 (€)
				Versión DE COLOR				
				ΔT. 50°C	ΔT. 30°C			
BA25#070040B2R	70,5	40,0	36,6	352	189			
BA25#070050B2R	70,5	50,0	46,6	441	238			
BA25#070060B2R	70,5	60,0	56,6	529	287			
BA25#120040B2R	119,5	40,0	36,6	536	284			
BA25#120050B2R	119,5	50,0	46,6	670	357			
BA25#120060B2R	119,5	60,0	56,6	803	431			
BA25#150040B2R	144,5	40,0	36,6	614	328			
BA25#150050B2R	144,5	50,0	46,6	768	412			
BA25#150060B2R	144,5	60,0	56,6	922	497			
BA25#190040B2R	193,5	40,0	36,6	792	423			
BA25#190050B2R	193,5	50,0	46,6	990	530			
BA25#190060B2R	193,5	60,0	56,6	1188	636			

**Grupo Válvulas remoto – GVR**

Para obtener más información sobre la elección de válvulas, consulte la pág. 310

	Código	Descripción	Acabados	Precio (€)
	GVR#1	Grupo válvula Termostatizable y detentor EMPOTRADO con conexión REMOTA	Cromado	
GVRTG#1...	Grupo válvula Termostática y detentor EMPOTRADO con conexión REMOTA*	Galvánica		
GVRC#1...	Grupo válvula Termostatizable y detentor EMPOTRADO con conexión REMOTA	De color		
GVRTC#1...	Grupo válvula Termostática y detentor EMPOTRADO con conexión REMOTA*	De color		

Acabados Galvánicos: Ver la tabla de acabados especiales Tubes  
 Acabados coloreados: consulte las categorías C0, C1, C2 y C3 de paleta de colores de Tubes  
 \* El precio no incluye el costo del cabezal termostático (ver página 320)

**MEDIDAS DISPONIBLES POR ENCARGO:**

Todas las medidas en ANCHURA cada 10 cm, a partir de 70 cm y hasta 100 cm, se encuentran DISPONIBLES POR ENCARGO y el precio se calcula previa solicitud.

**EN EL EMBALAJE**

Los Calentadores de toallas se entregan con los respectivos soportes estándar (cód.ST), que incluyen las repisas de fijación a la pared, los tacos a presión y la correspondiente válvula de alivio, todo incluido en el paquete y en el precio.



### VERSIÓN HIDRÁULICA ESTÁNDAR (Fijaciones OB1)

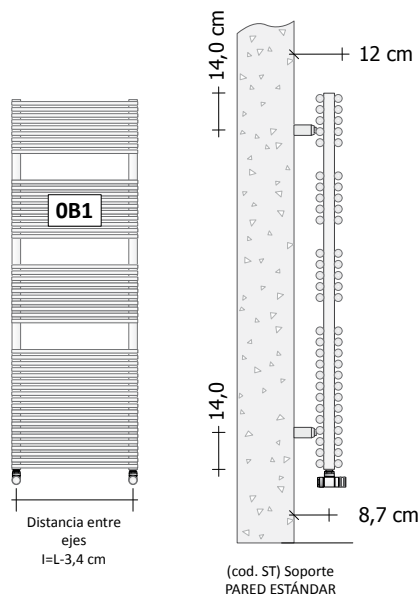

### CONEXIONES

Los calentadores de toallas se entregan de serie con fijaciones "OB1"

Si fueran necesarias fijaciones distintas se tendrán que indicar perentoriamente en el pedido. ES **IMPORTANTE** que las fijaciones de los calentadores de toallas y de los caloríferos conectados a la misma instalación dispongan de la misma configuración, en caso contrario podrían producirse problemas de funcionamiento.

#### Fijaciones especiales

Disponible previa solicitud **CON** un suplemento de precio de

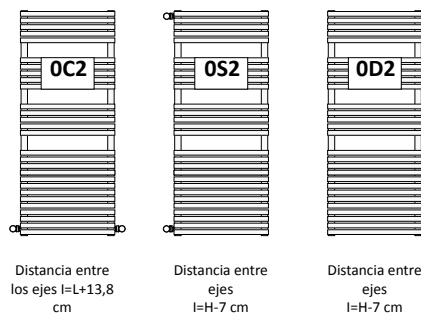

#### Conexiones a pedido

Disponible previa solicitud **SIN** suplemento de precio.

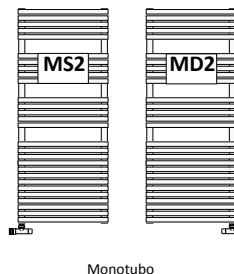

#### Fijaciones a medida

Disponible previa solicitud **CON** un suplemento de precio de

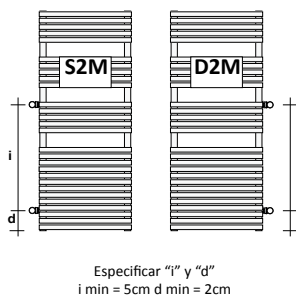

### Válvulas termostatzables estándar – Z1TLNR-

Para obtener más información sobre la elección de válvulas, consulte la pág. 310

	Código	Descripción	Acabados	Precio (€)
	Z1TLNR#ANR12...	Par Válvula + Detentor de 1/2" Ángulo Cobre y/o Multicapa de 1/2"	Blanco Estándar Color C1/C2/C3	
	Z1TLNRG#ANR12..	Par Válvula + Detentor de 1/2" Ángulo Cobre y/o Multicapa de 1/2"	Cromo Brillante	
	Z1KITRAC#001	KIT Racores de estanqueidad para Par Válvulas 6 uds - 2x Z1RAC#R12CRO O'Ring instalación cobre de 12 mm - 2x Z1RAC#R14CRO O'Ring instalación cobre de 14 mm - 2x Z1AC#M03CRO Multicapa 24x19x11,5/12-16x2/2,25 mm	Cromo Brillante	
	ZRCF3#9010	Kit arandela cubreagujero para Calentador de toallas	Blanco estándar	
	ZRCF3G#CRO	Kit arandela cubreagujero para Calentador de toallas	Cromo Brillante	

Código del producto **BA25D#1200500B1ST9010**

- BA25D#120050 Código de artículo que se muestra en la tarifa de precios
- OB1 Código de fijación, ver ficha técnica
- ST Código soporte Estándar \*
- 9010 Código color/acabado que se muestra en la CARTA DE COLORES TUBES Oficial
- \* para soportes especiales ver página SOPORTES DE BANDERA

**SUPLEMENTOS COLOR**

Acabados y Anodizaciones, ver pág. 5 o la carta de colores que figura al final de esta tarifa de precios.

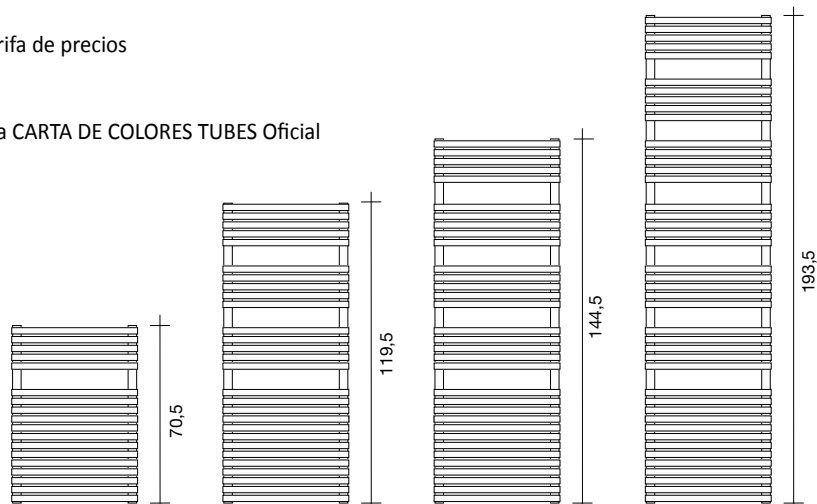

**BA25D#... hidráulico**

Modelo	H (cm)	L (cm)	Distancia entre ejes (cm)	Rendimiento Térmico en Vatios		Precio Blanco Estándar Cat. C0 (€)	Precio Categoría C1/C2 (€)	Precio Categoría Cat. C3 (€)
				Versión DE COLOR ΔT. 50°C	ΔT. 30°C			
BA25D#070040	70,5	40,0	36,6	552	286			
BA25D#070050	70,5	50,0	46,6	690	357			
BA25D#070060	70,5	60,0	56,6	828	429			
BA25D#120040	119,5	40,0	36,6	832	431			
BA25D#120050	119,5	50,0	46,6	1039	538			
BA25D#120060	119,5	60,0	56,6	1247	646			
BA25D#150040	144,5	40,0	36,6	962	498			
BA25D#150050	144,5	50,0	46,6	1203	623			
BA25D#150060	144,5	60,0	56,6	1443	747			
BA25D#190040	193,5	40,0	36,6	1205	624			
BA25D#190050	193,5	50,0	46,6	1507	781			
BA25D#190060	193,5	60,0	56,6	1809	937			

**MEDIDAS DISPONIBLES POR ENCARGO:**

Todas las medidas en ANCHURA cada 10 cm, a partir de 70 cm y hasta 100 cm, se encuentran DISPONIBLES POR ENCARGO y el precio se calcula previa solicitud.

**EN EL EMBALAJE**

Los Calentadores de toallas se entregan con los respectivos soportes estándar (cód.ST), que incluyen las repisas de fijación a la pared, los tacos a presión y la correspondiente válvula de alivio, todo incluido en el paquete y en el precio.





VERSIÓN HIDRÁULICA ESTÁNDAR  
(Fijaciones 0i5)

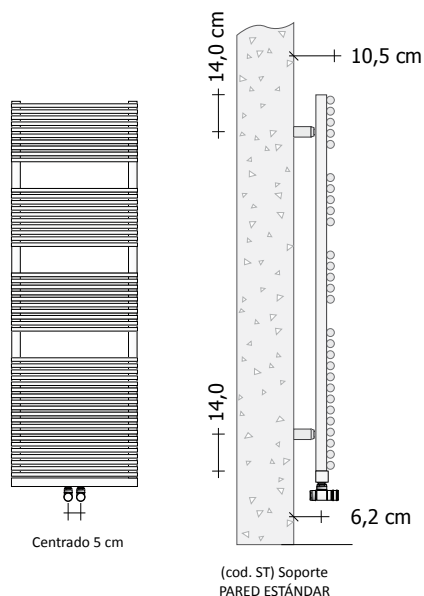

### Válvulas termostaticables estándar – Z1TLNR-

Para obtener más información sobre la elección de válvulas, consulte la pág. 310

	Código	Descripción	Acabados	Precio (€)
	Z1TLNR#ANR12...	Par Válvula + Detentor de 1/2" Ángulo Cobre y/o Multicapa de 1/2"	Blanco Estándar Color C1/C2/C3	
	Z1TLNRG#ANR12..	Par Válvula + Detentor de 1/2" Ángulo Cobre y/o Multicapa de 1/2"	Cromo Brillante	
	Z1KITRAC#001	KIT Racores de estanqueidad para Par Válvulas 6 uds - 2x Z1RAC#R12CRO O'Ring instalación cobre de 12 mm - 2x Z1RAC#R14CRO O'Ring instalación cobre de 14 mm - 2x Z1AC#M03CRO Multicapa 24x19x11,5/12-16x2/2,25 mm	Cromo Brillante	
	ZRCF3#9010	Kit arandela cubreagujero para Calentador de toallas	Blanco estándar	
	ZRCF3G#CRO	Kit arandela cubreagujero para Calentador de toallas	Cromo Brillante	

Código del producto **BA25I5#1200500I5ST9010**

BA25I5#120050 Código de artículo que se muestra en la tarifa de precios  
 0I5 Código de fijación, ver ficha técnica  
 ST Código soporte Estándar \*  
 9010 Código color/acabado que se muestra en la CARTA DE COLORES TUBES Oficial  
 \* para soportes especiales ver página SOPORTES DE BANDERA

**SUPLEMENTOS COLOR**

Acabados y Anodizaciones, ver pág. 5 o la carta de colores que figura al final de esta tarifa de precios.

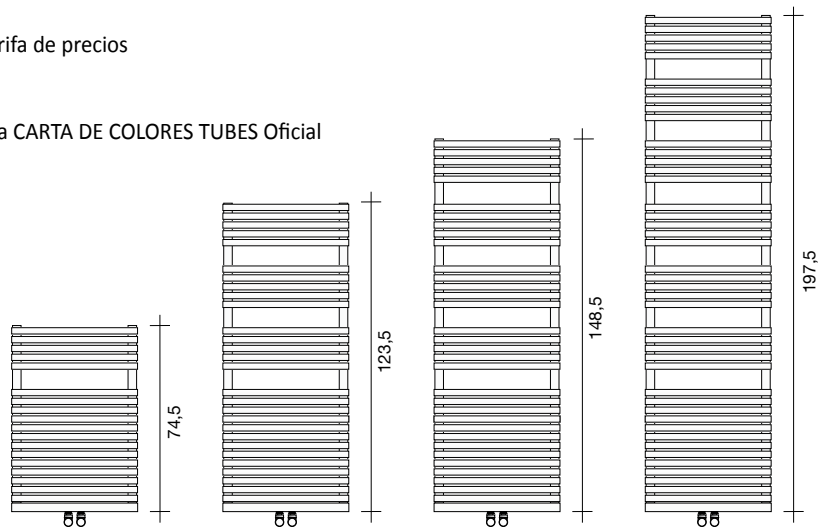

**BA25I5#... hidráulico**

Modelo	H (cm)	L (cm)	Distancia entre ejes (cm)	Rendimiento Térmico en Vatios		Precio Blanco Estándar Cat. C0 (€)	Precio Categoría C1/C2 (€)	Precio Categoría Cat. C3 (€)
				Versión DE COLOR ΔT. 50°C	ΔT. 30°C			
BA25I5#070040	74,5	40,0	5,0	352	189			
BA25I5#070050	74,5	50,0	5,0	441	238			
BA25I5#070060	74,5	60,0	5,0	529	287			
BA25I5#120040	123,5	40,0	5,0	536	284			
BA25I5#120050	123,5	50,0	5,0	670	357			
BA25I5#120060	123,5	60,0	5,0	803	431			
BA25I5#150040	148,5	40,0	5,0	614	328			
BA25I5#150050	148,5	50,0	5,0	768	412			
BA25I5#150060	148,5	60,0	5,0	922	497			
BA25I5#190040	197,5	40,0	5,0	792	423			
BA25I5#190050	197,5	50,0	5,0	990	530			
BA25I5#190060	197,5	60,0	5,0	1188	636			

**EN EL EMBALAJE**

Los Calentadores de toallas se entregan con los respectivos soportes estándar (cód.ST), que incluyen las repisas de fijación a la pared, los tacos a presión y la correspondiente válvula de alivio, todo incluido en el paquete y en el precio.



VERSIÓN HIDRÁULICA ESTÁNDAR  
(Fijaciones 0i5)

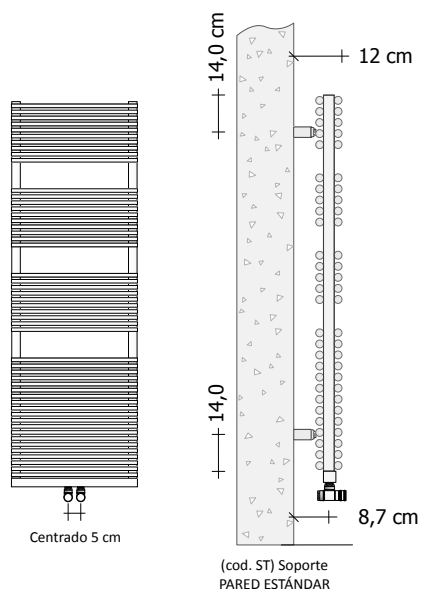

### Válvulas termostaticables estándar – Z1TLNR-

Para obtener más información sobre la elección de válvulas, consulte la pág. 310

	Código	Descripción	Acabados	Precio (€)
	Z1TLNR#ANR12...	Par Válvula + Detentor de 1/2" Ángulo Cobre y/o Multicapa de 1/2"	Blanco Estándar Color C1/C2/C3	
	Z1TLNRG#ANR12..	Par Válvula + Detentor de 1/2" Ángulo Cobre y/o Multicapa de 1/2"	Cromo Brillante	
	Z1KITRAC#001	KIT Racores de estanqueidad para Par Válvulas 6 uds - 2x Z1RAC#R12CRO O'Ring instalación cobre de 12 mm - 2x Z1RAC#R14CRO O'Ring instalación cobre de 14 mm - 2x Z1AC#M03CRO Multicapa 24x19x11,5/12-16x2/2,25 mm	Cromo Brillante	
	ZRCF3#9010	Kit arandela cubreagujero para Calentador de toallas	Blanco estándar	
	ZRCF3G#CRO	Kit arandela cubreagujero para Calentador de toallas	Cromo Brillante	

Código del producto **BA25DI5#1200500I5ST9010**

- BA25DI5#120050 Código de artículo que se muestra en la tarifa de precios
- 0I5 Código de fijación, ver ficha técnica
- ST Código soporte Estándar \*
- 9010 Código color/acabado que se muestra en la CARTA DE COLORES TUBES Oficial
- \* para soportes especiales ver página SOPORTES DE BANDERA

**SUPLEMENTOS COLOR**

Acabados y Anodizaciones, ver pág. 5 o la carta de colores que figura al final de esta tarifa de precios.

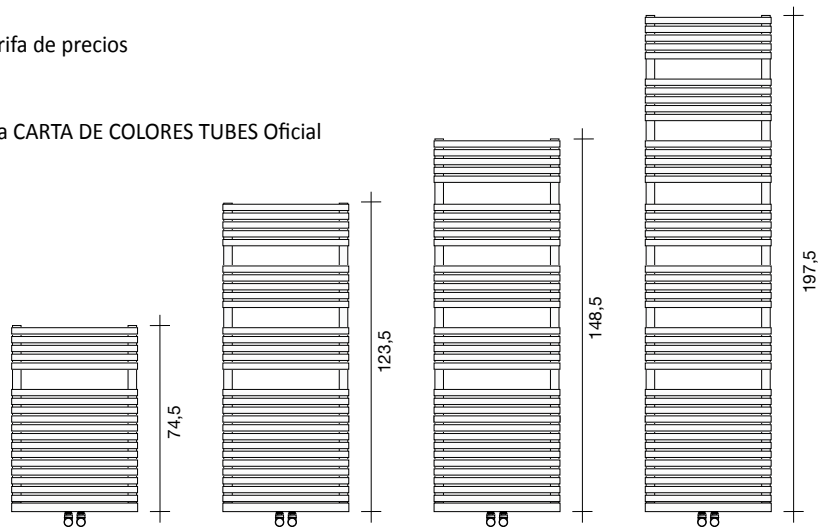

**BA25DI5#... hidráulico**

Modelo	H (cm)	L (cm)	Distancia entre ejes (cm)	Rendimiento Térmico en Vatios		Precio Blanco Estándar Cat. C0 (€)	Precio Categoría C1/C2 (€)	Precio Categoría Cat. C3 (€)
				Versión DE COLOR ΔT. 50°C	ΔT. 30°C			
BA25DI5#070040	74,5	40,0	5,0	552	286			
BA25DI5#070050	74,5	50,0	5,0	690	357			
BA25DI5#070060	74,5	60,0	5,0	828	429			
BA25DI5#120040	123,5	40,0	5,0	832	431			
BA25DI5#120050	123,5	50,0	5,0	1039	538			
BA25DI5#120060	123,5	60,0	5,0	1247	646			
BA25DI5#150040	148,5	40,0	5,0	962	498			
BA25DI5#150050	148,5	50,0	5,0	1203	623			
BA25DI5#150060	148,5	60,0	5,0	1443	747			
BA25DI5#190040	197,5	40,0	5,0	1205	624			
BA25DI5#190050	197,5	50,0	5,0	1507	781			
BA25DI5#190060	197,5	60,0	5,0	1809	937			

**EN EL EMBALAJE**

Los Calentadores de toallas se entregan con los respectivos soportes estándar (cód.ST), que incluyen las repisas de fijación a la pared, los tacos a presión y la correspondiente válvula de alivio, todo incluido en el paquete y en el precio.



## VERSIÓN HIDRÁULICA ESTÁNDAR (Fijaciones OB1)

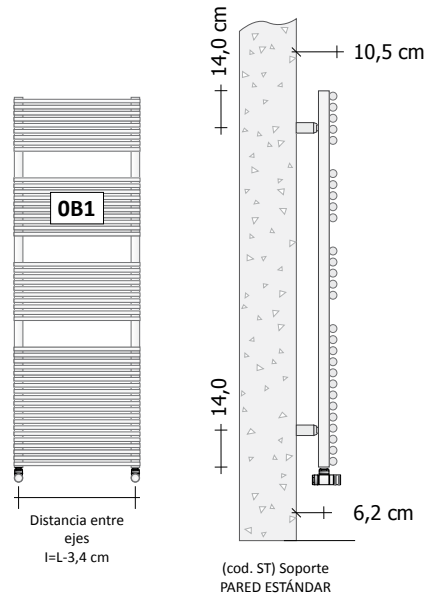

**CONEXIONES** Los calentadores de toallas se entregan de serie con fijaciones "OB1"

Si fueran necesarias fijaciones distintas se tendrán que indicar perentoriamente en el pedido. ES **IMPORTANTE** que las fijaciones de los calentadores de toallas y de los caloríferos conectados a la misma instalación dispongan de la misma configuración, en caso contrario podrían producirse problemas de funcionamiento.

### Fijaciones especiales

Disponible previa solicitud **CON** un suplemento de precio de

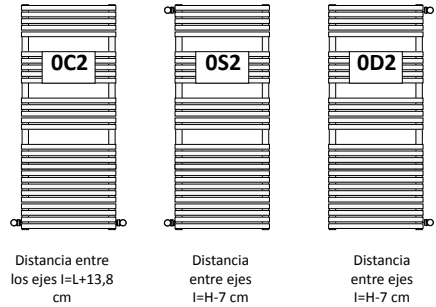

### Conexiones a pedido

Disponible previa solicitud **SIN** suplemento de precio.

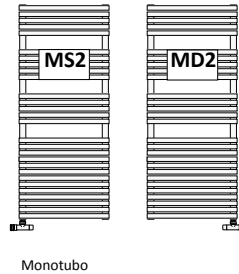

### Fijaciones a medida

Disponible previa solicitud **CON** un suplemento de precio de

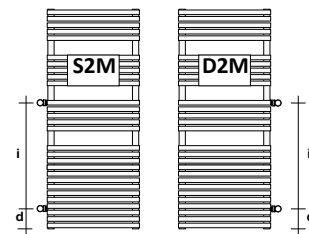

Especificar "i" y "d"  
i min = 5cm d min = 2cm

## Válvulas termostatzables estándar – Z1TLNR-

Para obtener más información sobre la elección de válvulas, consulte la pág. 310

	Código	Descripción	Acabados	Precio (€)
	Z1TLNRG#ANR12..	Par Válvula + Detensor de 1/2" Ángulo Cobre y/o Multicapa de 1/2"	Cromo Brillante	
	Z1KITRAC#001	KIT Racores de estanqueidad para Par Válvulas 6 uds - 2x Z1RAC#R12CRO O' Ring instalación cobre de 12 mm - 2x Z1RAC#R14CRO O' Ring instalación cobre de 14 mm - 2x Z1AC#M03CRO Multicapa 24x19x11,5/12-16x2/2,25 mm	Cromo Brillante	
	ZRCF3G#CRO	Kit arandela cubreagujero para Calentador de toallas	Cromo Brillante	

Código del producto **BA25G#1200500B1STCRO**

BA25G#120050 Código de artículo que se muestra en la tarifa de precios  
 OB1 Código de fijación, ver ficha técnica  
 ST Código soporte Estándar  
 CRO Código color/acabado que se muestra en la CARTA DE COLORES TUBES Oficial

**SUPLEMENTOS DE COLOR**

Acabados y Anodizaciones, ver pág. 5 o la carta de colores que figura al final de esta tarifa de precios.

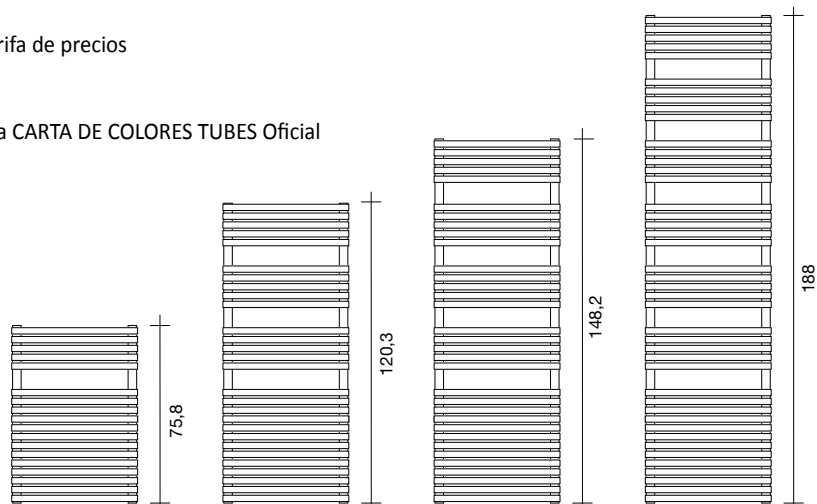

**EN STOCK**

disponible en stock con conexiones OB1, en acabado Cromo Brillante.

Cantidad máxima por artículo: 5 piezas

**BA25G#... hidráulico**

Modelo	H (cm)	L (cm)	Distancia entre ejes (cm)	Rendimiento Térmico en Vatios Versión CROMADA		Precio Cromado G0 (€)
				ΔT. 50°C	ΔT. 30°C	
BA25G#070040	75,8	40,0	36,6	239	127	<b>EN STOCK</b>
BA25G#070050	75,8	50,0	46,6	299	158	
BA25G#070060	75,8	60,0	56,6	359	189	
BA25G#120040	120,3	40,0	36,6	355	180	
BA25G#120050	120,3	50,0	46,6	444	227	
BA25G#120060	120,3	60,0	56,6	533	274	
BA25G#150040	148,2	40,0	36,6	440	237	
BA25G#150050	148,2	50,0	46,6	550	299	
BA25G#150060	148,2	60,0	56,6	660	362	
BA25G#190040	188,0	40,0	36,6	551	298	
BA25G#190050	188,0	50,0	46,6	689	373	
BA25G#190060	188,0	60,0	56,6	827	449	

**EN EL EMBALAJE**

Los Calentadores de toallas se entregan con los respectivos soportes estándar (cód.ST), que incluyen las repisas de fijación a la pared, los tacos a presión y la correspondiente válvula de alivio, todo incluido en el paquete y en el precio.

# BATH 25 I5 GALVÁNICO

Calentatoallas fabricado con elementos horizontales de acero del diámetro de 25 mm soldados para fusión con colectores diámetro 34 mm



HW



## VERSIÓN HIDRÁULICA ESTÁNDAR (Fijaciones 0i5)

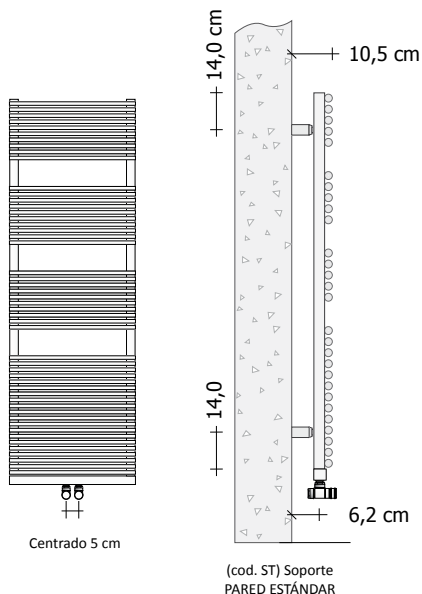

## Válvulas termostaticables estándar – Z1TLNR-

Para obtener más información sobre la elección de válvulas, consulte la pág. 310

	Código	Descripción	Acabados	Precio (€)
	Z1TLNRG#ANR12..	Par Válvula + Detentor de 1/2" Ángulo Cobre y/o Multicapa de 1/2"	Cromo Brillante	
	Z1KITRAC#001	KIT Racores de estanqueidad para Par Válvulas 6 uds - 2x Z1RAC#R12CRO O' Ring instalación cobre de 12 mm - 2x Z1RAC#R14CRO O' Ring instalación cobre de 14 mm - 2x Z1AC#M03CRO Multicapa 24x19x11,5/12-16x2/2,25 mm	Cromo Brillante	
	ZRCF3G#CRO	Kit arandela cubreagujero para Calentador de toallas	Cromo Brillante	

Código del producto **BA25I5G#1200500I5STCRO**

BA25I5G#120050 Código de artículo que se muestra en la tarifa de precios  
 0I5 Código de fijación, ver ficha técnica  
 ST Código soporte Estándar  
 CRO Código color/acabado que se muestra en la CARTA DE COLORES TUBES Oficial

**SUPLEMENTOS DE COLOR**

Acabados y Anodizaciones, ver pág. 5 o la carta de colores que figura al final de esta tarifa de precios.

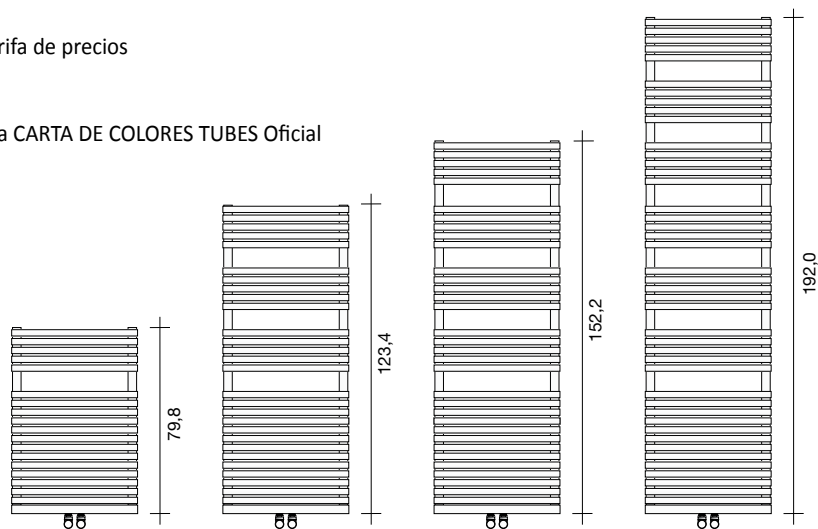

**BA25I5G#... hidráulico**

Modelo	H (cm)	L (cm)	Distancia entre ejes (cm)	Rendimiento Térmico en Vatios Versión CROMADA		Precio Cromado G0 (€)
				ΔT. 50°C	ΔT. 30°C	
BA25I5G#070040	79,8	40,0	5,0	239	127	
BA25I5G#070050	79,8	50,0	5,0	299	158	
BA25I5G#070060	79,8	60,0	5,0	359	189	
BA25I5G#120040	124,3	40,0	5,0	355	180	
BA25I5G#120050	124,3	50,0	5,0	444	227	
BA25I5G#120060	124,3	60,0	5,0	533	274	
BA25I5G#150040	152,2	40,0	5,0	440	237	
BA25I5G#150050	152,2	50,0	5,0	550	299	
BA25I5G#150060	152,2	60,0	5,0	660	362	
BA25I5G#190040	192,0	40,0	5,0	551	298	
BA25I5G#190050	192,0	50,0	5,0	689	373	
BA25I5G#190060	192,0	60,0	5,0	827	449	

**EN EL EMBALAJE**

Los Calentadores de toallas se entregan con los respectivos soportes estándar (cód.ST), que incluyen las repisas de fijación a la pared, los tacos a presión y la correspondiente válvula de alivio, todo incluido en el paquete y en el precio.