

# DOTS

design Ludovica Serafini+Roberto Palomba

Uno o più elementi scaldanti elettrici (24V) posizionabili a piacere, anche in doccia.



parte esterna DOTS.

parte incasso per DOTS.

senza interruttore

con interruttore

senza interruttore

con interruttore

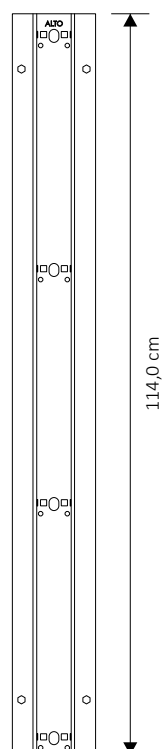
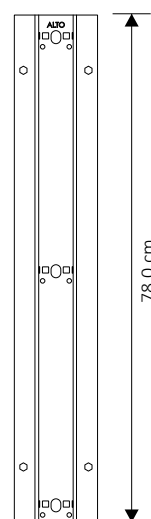
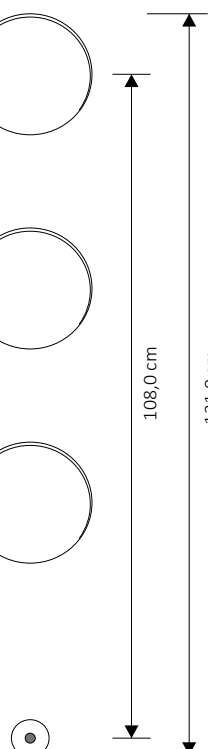
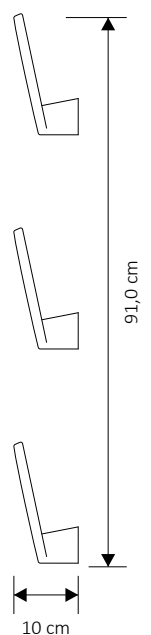
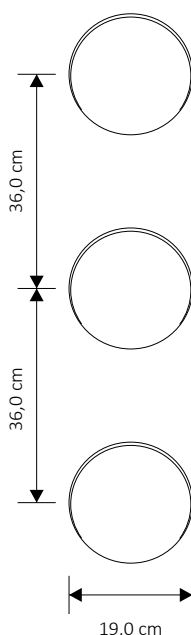
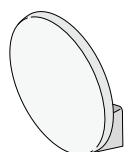
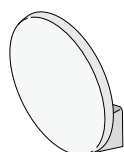
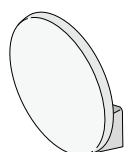
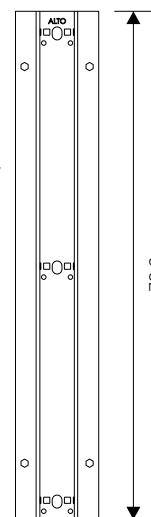
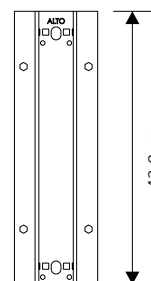
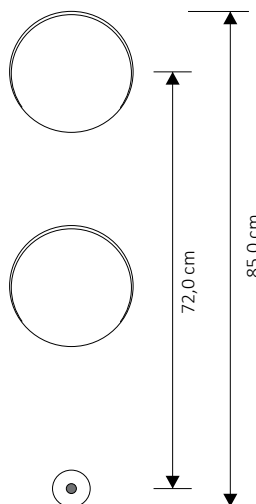
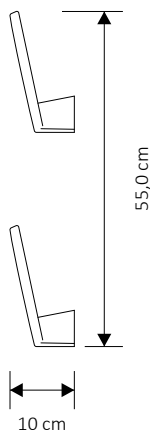
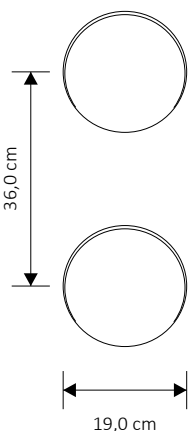
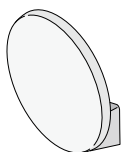
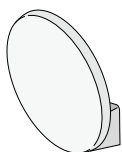
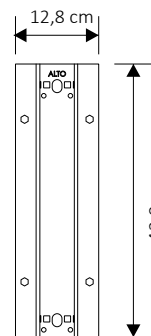
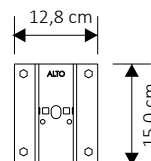
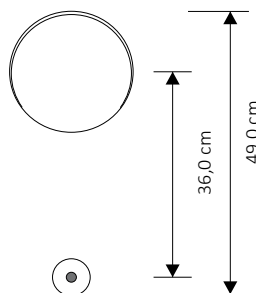
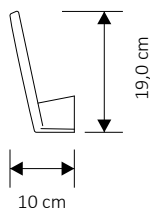
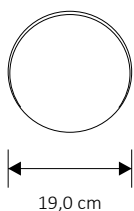
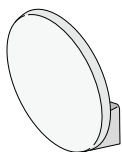

**DOTS.**

Parte ESTERNA

Modello	Descrizione	H (cm)	L (cm)	Resa Watt	Finiture Colorate*	
					Prezzo Categoria C0/C1/C2 (€)	Prezzo Categoria Cat. C3 (€)
DTS1#...9010	DOTS singolo elemento, elettrico 24v.	19,0	19,0	19 w		
DTS2#...9010	DOTS doppio elemento, elettrico 24v.	55,0	19,0	38 w		
DTS3#...9010	DOTS triplo elemento, elettrico 24v.	91,0	19,0	57 w		

\* Per colorazioni RAL fuori tabella il supplemento sarà pari al 35% sul prezzo della categoria C0/C1/C2, previa richiesta di disponibilità.

**Parte INCASSO per DOTS. VERTICALE** (Componente Obbligatorio)

Modello	Descrizione	Prezzo (€)
<b>Versione SENZA interruttore</b>		
INC_DTS#01---	Incasso per DOTS singolo SENZA predisposizione interruttore	
INC_DTS#02V---	Incasso per DOTS Verticale doppio SENZA predisposizione interruttore	
INC_DTS#03V---	Incasso per DOTS Verticale triplo SENZA predisposizione interruttore	
<b>Versione CON interruttore</b>		
INC_DTS#01-INT	Incasso per DOTS singolo CON predisposizione interruttore	
INC_DTS#02VINT	Incasso per DOTS Verticale doppio CON predisposizione interruttore	
INC_DTS#03VINT	Incasso per DOTS Verticale triplo CON predisposizione interruttore	

NB. la parte INCASSO ha uno spessore da 6 a 8 cm

**KIT Trasformatore\*\*** Componente Obbligatorio

Modello	Descrizione	Prezzo (€)
KIT_TSF1#01---	Kit trasformatore senza predisposizione interruttore (max150W)	
KIT_TSF1#01INT	Kit trasformatore predisposto per l'interruttore (max150W)	

\*\* Il Kit Trasformatore comprende il trasformatore 24V e la predisposizione per i collegamento elettrico

**Interruttori**

Modello	Descrizione	Prezzo (€)
INT_DTS#9010	Interruttore per DOTS Colorato C0/C1/C2/C3 (L. cavo 4,0 mt)	

**Esempio di composizione LIBERA**

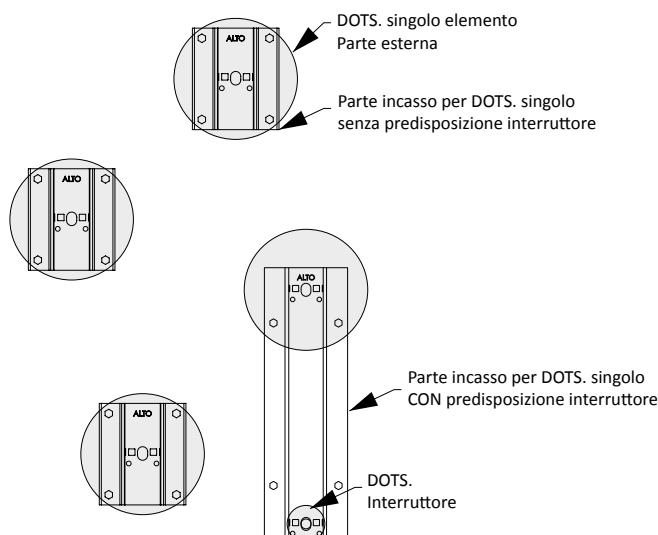

DOTS. è un modello che consente di raggiungere un'elevato grado di personalizzazione del riscaldamento.

La composizione LIBERA permette al progettista di scegliere il numero di elementi da posizionare sulla parete e di collocarli a piacimento su di essa.

Nell'esempio qui accanto i componenti sono:

- N°04 DOTS. singoli parte esterna
- N°03 Parte INCASSO per DOTS singolo senza predisposizione x interruttore
- N°01 Parte INCASSO per DOTS singolo con predisposizione x interruttore
- N°01 KIT Trasformatore (ogni Kit Trasformatore vale per 7 DOTS)
- N°01 Interruttore

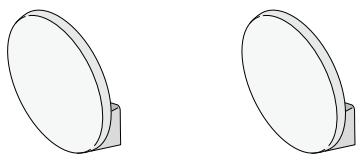

**Versione SENZA interruttore**

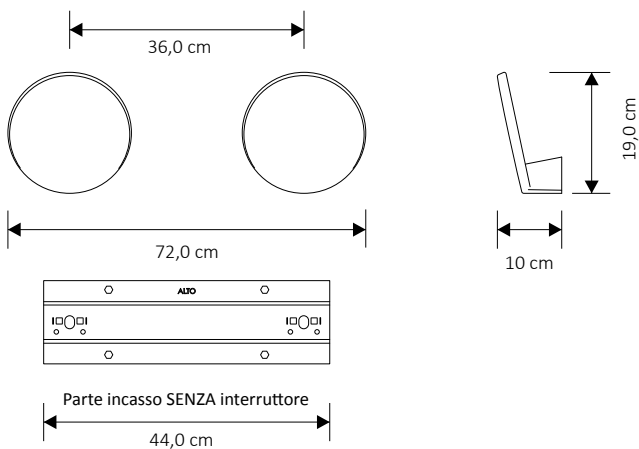

**Versione CON interruttore**

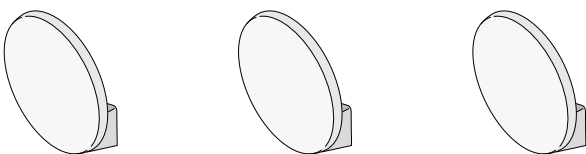
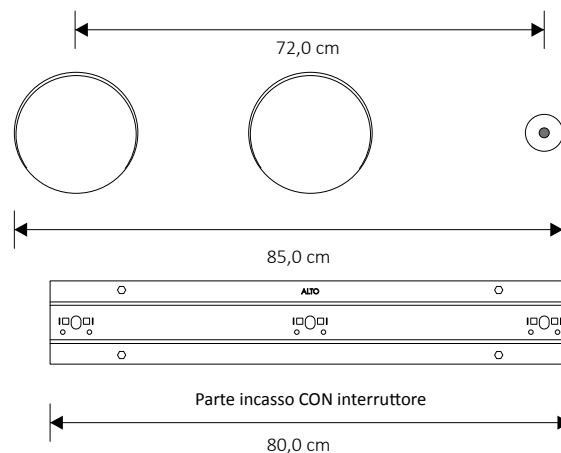

**Versione SENZA interruttore**

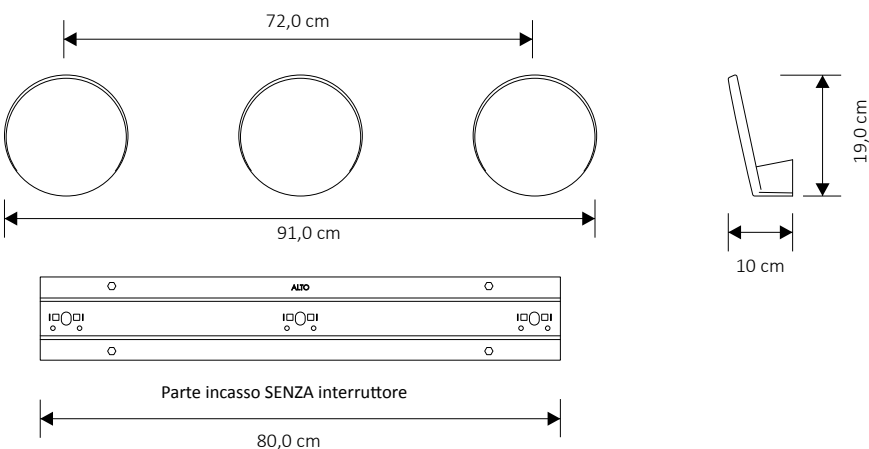

**Versione CON interruttore**

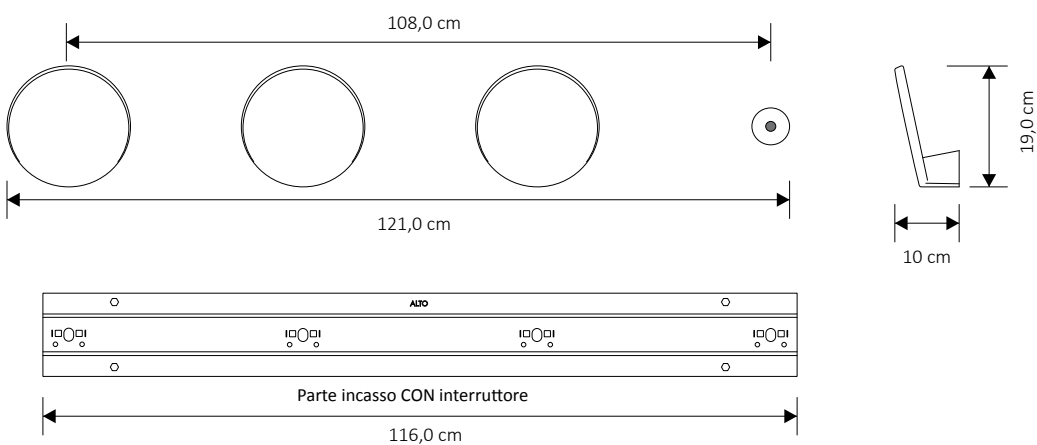

**DOTS.**

Parte ESTERNA

Modello	Descrizione	L (cm)	H (cm)	Resa Watt	Finiture Colorate*	
					Prezzo Categoria C0/C1/C2 (€)	Prezzo Categoria Cat. C3 (€)
DTS1#...9010	DOTS singolo elemento, elettrico 24v.	19,0	19,0	19 w		
DTS2#...9010	DOTS doppio elemento, elettrico 24v.	55,0	19,0	38 w		
DTS3#...9010	DOTS triplo elemento, elettrico 24v.	91,0	19,0	57 w		

\* Per colorazioni RAL fuori tabella il supplemento sarà pari al 35% sul prezzo della categoria C0/C1/C2, previa richiesta di disponibilità.

**Parte INCASSO per DOTS. ORIZZONTALE** (Componente Obbligatorio)

Modello	Descrizione	Prezzo (€)
<b>Versione SENZA interruttore</b>		
INC_DTS#01-	Incasso per DOTS singolo SENZA predisposizione interruttore	
INC_DTS#02O---	Incasso per DOTS Orizzontale doppio SENZA predisposizione interruttore	
INC_DTS#03O---	Incasso per DOTS Orizzontale triplo SENZA predisposizione interruttore	
<b>Versione CON interruttore</b>		
INC_DTS#01-INT	Incasso per DOTS singolo CON predisposizione interruttore	
INC_DTS#02OINT	Incasso per DOTS Orizzontale doppio CON predisposizione interruttore	
INC_DTS#03OINT	Incasso per DOTS Orizzontale triplo CON predisposizione interruttore	

NB. la parte INCASSO ha uno spessore da 6 a 8 cm

**KIT Trasformatore\*\*** Componente Obbligatorio

Modello	Descrizione	Prezzo (€)
KIT_TSF1#01---	Kit trasformatore senza predisposizione interruttore (max150W)	
KIT_TSF1#01INT	Kit trasformatore predisposto per l'interruttore (max150W)	

\*\* Il Kit Trasformatore comprende il trasformatore 24V e la predisposizione per i collegamento elettrico

**Interruttori**

Modello	Descrizione	Prezzo (€)
INT_DTS#9010	Interruttore per DOTS Colorato C0/C1/C2/C3 (L. cavo 4,0 mt)	

**SCHEMA di allacciamento elettrico**

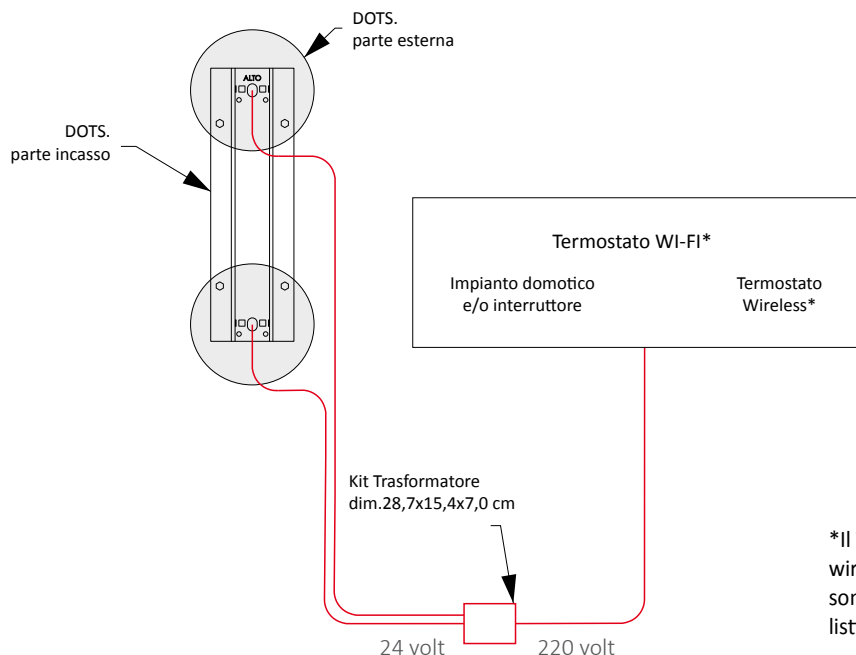

\*Il Termostato WI-FI ed il Termostato wireless sono forniti come accessori e non sono compresi nel prezzo riportato nel listino.