

Produktnummer SHV#180005R05ST9010R12COP9010

PREISAUFSCHLÄGE FÜR FARBEN

SHV#180005 Die Artikelnummer ist in der Preistabelle enthalten
 R05 Anschluss-Code siehe Zeichnung
 ST Code Standardhalterung
 9010 Farbcode/Oberflächencode in der offiziellen TUBES FARBTABELLE enthalten
 R12 Code Armatur
 COP9010 Oberflächen-Code

(siehe TABELLE der offiziellen TUBES-Farben)
 Preisauflschläge auf Preise Kategorie C0
 Kategorie C1/C2 +10%, Kategorie C3 +20%
 RAL-Farbe nicht in Tabelle +30%*
 Gemäß Muster Mit Kostenvoranschlag*

AUF BESTELLUNG ERHÄLTICHE MASSE:

Alle Größen mit einer HÖHE von 40 cm bis 280 cm sind in 1 mm-Zwischengrößen AUF BESTELLUNG ERHÄLTICH und der Preis wird auf Anfrage berechnet.

EINZELN

Höhe (cm)		60			80			100			140			160		
Anzahl der Elemente	L (cm)	Watt ΔT. 50°C	Watt ΔT. 30°C	Preise (€)	Watt ΔT. 50°C	Watt ΔT. 30°C	Preise (€)	Watt ΔT. 50°C	Watt ΔT. 30°C	Preise (€)	Watt ΔT. 50°C	Watt ΔT. 30°C	Preise (€)	Watt ΔT. 50°C	Watt ΔT. 30°C	Preise (€)
3	17,6	279	143		353	181		424	216		559	282		623	313	
4	24,4	371	191		471	241		566	289		745	376		831	418	
5	31,2	464	238		588	301		707	361		931	470		1038	522	
6	38,0	557	286		706	361		848	432		1117	564		1246	626	
7	44,8	650	334		824	422		990	505		1304	659		1453	730	
8	51,6	743	382		942	482		1131	577		1490	753		1661	835	
9	58,4	836	430		1059	542		1272	649		1676	846		1869	939	
10	65,2	928	477		1177	603		1414	721		1862	940		2076	1043	
11	72,0	1021	525		1295	663		1555	793		2049	1035		2284	1148	
12	78,8	1114	573		1412	723		1697	865		2235	1129		2492	1253	
13	85,6	1207	620		1530	783										
14	92,4	1300	668		1648	844										
15	99,2	1393	716		1765	904										
16	106,0	1485	763		1883	964										
17	112,8	1578	811		2001	1024										
18	119,6	1671	859		2118	1084										
19	126,4	1764	907		2236	1145										
20	133,2	1857	954		2354	1205										

Höhe (cm)		180			200			220			240			280		
Anzahl der Elemente	L (cm)	Watt ΔT. 50°C	Watt ΔT. 30°C	Preise (€)	Watt ΔT. 50°C	Watt ΔT. 30°C	Preise (€)	Watt ΔT. 50°C	Watt ΔT. 30°C	Preise (€)	Watt ΔT. 50°C	Watt ΔT. 30°C	Preise (€)	Watt ΔT. 50°C	Watt ΔT. 30°C	Preise (€)
3	17,6	686	345		747	376		806	407		865	437		1009	511	
4	24,4	914	460		995	501		1075	543		1153	583		1345	681	
5	31,2	1143	575		1244	627		1344	678		1442	729		1682	851	
6	38,0	1371	690		1493	752		1613	814		1730	874		2018	1021	
7	44,8	1600	805		1742	878		1882	950		2018	1020		2355	1192	
8	51,6	1828	920		1991	1003		2150	1085		2307	1166		2691	1362	
9	58,4	2057	1035		2240	1129		2419	1221		2595	1311		3027	1532	
10	65,2	2285	1150		2489	1254		2688	1357		2883	1457		3364	1702	
11	72,0	2514	1265		2738	1380		2957	1492		3172	1603		3700	1872	
12	78,8	2742	1380		2986	1505		3226	1628		3460	1748		4036	2042	

DOPPELT

Höhe (cm)		60			80			100			140			160		
Anzahl der Elemente	L (cm)	Watt ΔT. 50°C	Watt ΔT. 30°C	Preise (€)	Watt ΔT. 50°C	Watt ΔT. 30°C	Preise (€)	Watt ΔT. 50°C	Watt ΔT. 30°C	Preise (€)	Watt ΔT. 50°C	Watt ΔT. 30°C	Preise (€)	Watt ΔT. 50°C	Watt ΔT. 30°C	Preise (€)
3	17,6	436	225		548	283		653	337		851	435		945	482	
4	24,4	582	301		730	377		871	449		1135	581		1260	642	
5	31,2	727	376		913	471		1089	561		1419	726		1575	803	
6	38,0	872	451		1096	566		1307	674		1703	871		1891	964	
7	44,8	1018	526		1278	660		1525	786		1987	1017		2206	1125	
8	51,6	1163	601		1461	754		1743	898		2271	1162		2521	1285	
9	58,4	1309	676		1644	848		1960	1010		2554	1307		2836	1446	
10	65,2	1454	751		1826	942		2178	1123		2838	1452		3151	1606	
11	72,0	1599	826		2009	1037										
12	78,8	1745	902		2191	1131										

Höhe (cm)		180			200			220			240		
Anzahl der Elemente	L (cm)	Watt ΔT. 50°C	Watt ΔT. 30°C	Preise (€)	Watt ΔT. 50°C	Watt ΔT. 30°C	Preise (€)	Watt ΔT. 50°C	Watt ΔT. 30°C	Preise (€)	Watt ΔT. 50°C	Watt ΔT. 30°C	Preise (€)
3	17,6	1036	529		1125	575		1211	620		1295	663	
4	24,4	1382	705		1500	767		1615	826		1727	885	
5	31,2	1727	882		1875	958		2018	1032		2159	1106	
6	38,0	2073	1058		2250	1150		2422	1239		2591	1327	
7	44,8	2418	1234		2625	1341							
8	51,6	2763	1410		2999	1533							

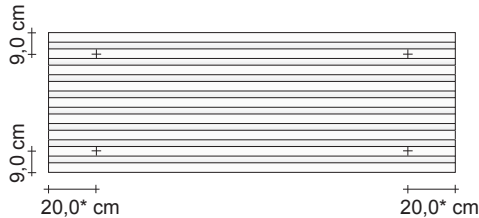

*Die Maßangabe ist ein Richtwert (empfohlen), da die Positionierung des Regals in der Höhe variabel ist und daher nach Belieben erfolgen kann.

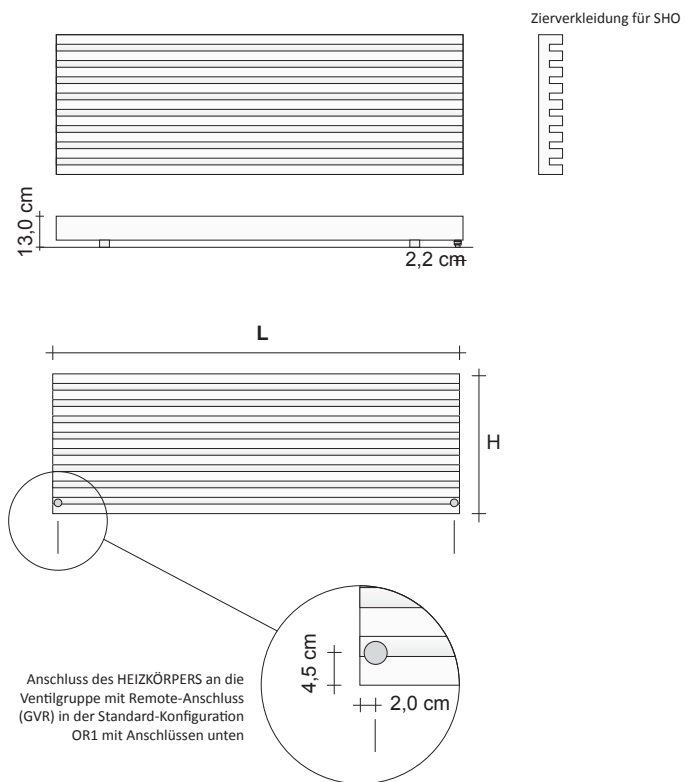

Serienmäßige RÜCKSEITIGE ANSCHLÜSSE

Sie ermöglichen den Anschluss an die Anlage über die GVR (Remote-Ventilgruppe), die als Zubehör geliefert wird. Diese Art von Anschlüsse, die bei der Bestellung angegeben werden müssen, werden OHNE Preisauflschlag geliefert.

Serienmäßiger Anschluss OR1

Serienmäßig gelieferter Anschluss, wenn nicht im Auftrag anders spezifiziert

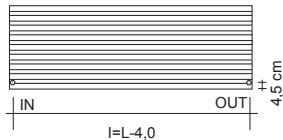

STANDARDANSCHLÜSSE AUSSEN

Sie ermöglichen den Anschluss an die Anlage mittels STANDARD-Ventil und -Detektor, die als Zubehör mitgeliefert werden. Diese Art von Anschlüssen, die bei der Bestellung angegeben werden müssen, werden MIT einem Preisauflschlag von geliefert. Die Mitte des Ventils ist 5 cm von der Mauer entfernt.

Anschluss OB2

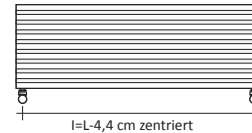

Anschluss RS2

geliefert auf Anfrage und ohne Preisauflschlag

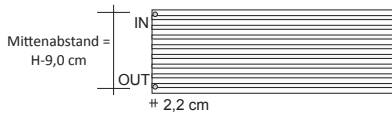

Anschluss RD2

geliefert auf Anfrage und ohne Preisauflschlag

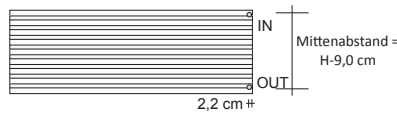

Standard Thermostatisierbaren Ventile – Z1TLNR-

	Code	Beschreibung	Oberfläche	Preise (€)
	Z1TLNR#ANR12...	Ventilpaar + Detektor 1/2" Kupferwinkel und/oder Mehrschicht 1/2"	Standard-Weißlackierung	
	Z1KITRAC#003	Dichtungsanschluss-Kit für Ventilpaar 6 St.: 2X Z1RAC#R15CRO + 2X Z1RAC#M03CRO + 2X Z1RAC#M15CRO	Chrom glänzend	
	Z1KITRAC#002	Anschluss-KIT 8 Stk: 2x Z1RAC#R12CRO / 2x Z1RAC#R14CRO / 2x Z1RAC#M03CRO / 2x Z1RAC#M01CRO	Chrom glänzend	

PREISAUFSCHLÄGE FÜR FARBEN (siehe TABELLE der offiziellen TUBES-Farben)

Die Preisauflschläge werden auf Grundlage der Standard-Weißlackierung berechnet (Kat. C0), für die anderen Kategorien gelten die unten angeführten Zuschläge: Kategorie C1 und C2 +10% - Kategorie C3 +20% - RAL-Farbe nicht in Tabelle +30%. Gemäß Muster: Machbarkeit und Kostenvoranschlag anfragen. Farbe nicht erhältlich: GRCR

Produktnummer SHO#1400050R1ST9010R12COP9010

SHO#140005 Die Artikelnummer ist in der Preistabelle enthalten
 OR1 Anschluss-Code siehe Zeichnung
 ST Code Standardhalterung
 9010 Farbcode/Oberflächencode in der offiziellen TUBES FARBTABELLE enthalten
 R12 Code Armatur
 COP9010 Oberflächen-Code

PREISAUFSCHLÄGE FÜR FARBEN

(siehe TABELLE der offiziellen TUBES-Farben)
 Preisaufschläge auf Preise Kategorie C0
 Kategorie C1/C2 +10%, Kategorie C3 +20%
 RAL-Farbe nicht in Tabelle +30%*
 Gemäß Muster Mit Kostenvoranschlag*
 * Für diese Kategorien Machbarkeit anfragen

AUF BESTELLUNG ERHÄLTICHE MASSE:

Alle Maße in BREITE alle 1 mm ab 40 cm bis 280 cm sind AUF BESTELLUNG ERHÄLTICH und der Preis wird auf Anfrage berechnet.

EINZELN

Breite (cm)		60			80			100			140			160		
Anzahl der Elemente	H (cm)	Watt ΔT. 50°C	Watt ΔT. 30°C	Preise (€)	Watt ΔT. 50°C	Watt ΔT. 30°C	Preise (€)	Watt ΔT. 50°C	Watt ΔT. 30°C	Preise (€)	Watt ΔT. 50°C	Watt ΔT. 30°C	Preise (€)	Watt ΔT. 50°C	Watt ΔT. 30°C	Preise (€)
3	17,6	146	79		195	106		243	132		341	185		389	211	
4	24,4	195	105		260	140		325	175		454	245		519	280	
5	31,2	234	126		312	167		390	209		545	292		623	334	
6	38,0	273	146		364	194		455	243		636	339		727	388	
7	44,8	318	166		424	221		530	277		742	387		848	443	
8	51,6	362	188		482	251		603	314		844	439		965	502	
9	58,4	405	210		540	280		675	350		946	491		1081	561	
10	65,2	451	236		602	314		752	393		1053	550		1203	628	
11	72,0	500	264		667	352		834	440		1167	616		1334	704	
12	78,8	549	293		732	390		915	488		1281	683		1464	780	

Breite (cm)		180			200			220			240			280		
Anzahl der Elemente	H (cm)	Watt ΔT. 50°C	Watt ΔT. 30°C	Preise (€)	Watt ΔT. 50°C	Watt ΔT. 30°C	Preise (€)	Watt ΔT. 50°C	Watt ΔT. 30°C	Preise (€)	Watt ΔT. 50°C	Watt ΔT. 30°C	Preise (€)	Watt ΔT. 50°C	Watt ΔT. 30°C	Preise (€)
3	17,6	438	237		487	264		536	291		584	317		682	370	
4	24,4	584	315		649	350		714	385		779	420		909	490	
5	31,2	701	376		779	418		857	460		935	502		1091	585	
6	38,0	818	437		909	485		1000	534		1091	582		1273	679	
7	44,8	954	498		1061	554		1167	609		1273	665		1485	775	
8	51,6	1085	565		1206	628		1326	690		1447	753		1688	878	
9	58,4	1216	631		1351	701		1486	771		1621	841		1891	981	
10	65,2	1354	707		1504	786		1655	864		1805	943		2106	1100	
11	72,0	1500	791		1667	879		1834	968		2000	1055		2334	1231	
12	78,8	1647	878		1830	975		2013	1073		2196	1170		2562	1365	

Remote-ventilgruppe – GVR

Weitere Informationen zur Ventilauswahl finden Sie auf S. 316

	Code	Beschreibung	Oberfläche	Preise (€)
	GVR#...	EINBAU-Ventilgruppe für Thermostate geeignet mit Detektor mit REMOTE-Anschluss	Verchromt	
GVRTG#...	EINBAU-Ventilgruppe mit Thermostat und Detektor mit REMOTE-Anschluss*	Galvanisch		
GVRC#...	EINBAU-Ventilgruppe für Thermostate geeignet mit Detektor mit REMOTE-Anschluss	Farbig		
GVRTC#...	EINBAU-Ventilgruppe mit Thermostat und Detektor mit REMOTE-Anschluss*	Farbig		

Galvanische Oberflächen: Siehe Tabelle der Tubes Spezial-Oberflächen
 Farbige Ausführungen: Siehe Kategorien C0, C1, C2 und C3 der Farbkarte für Röhren
 * Der Preis beinhaltet nicht die Kosten für den Thermostatkopf (siehe Seite 324)



Zierverkleidung für SHVB#

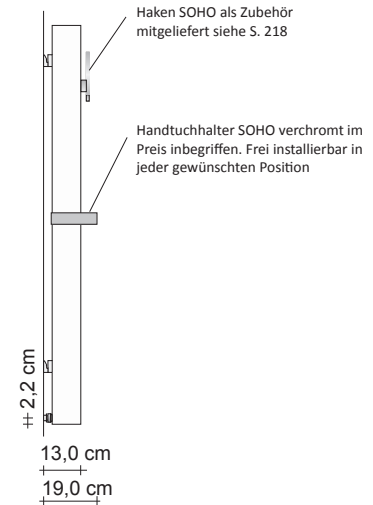
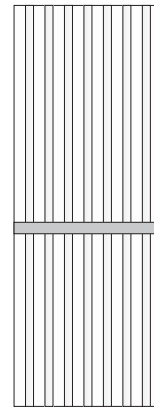

MÖGLICHE ANSCHLÜSSE

SOHO BAD ist mit Rückanschlüssen verfügbar, die den Anschluss an die Anlage mit GVR-Gruppe (Remote Ventilgruppe) oder mit doppeltem Anschluss C5B ermöglichen, der den Anschluss mit Standard Ventilen mit Mittenabstand 5 cm zentriert und mit Mittenabstand «S» ermöglicht. Diese Art von Anschlüssen, die bei der Bestellung angegeben werden müssen, werden OHNE Preisaufschlag geliefert. Für andere Anschlüsse siehe Vertical Soho auf Seite 188.

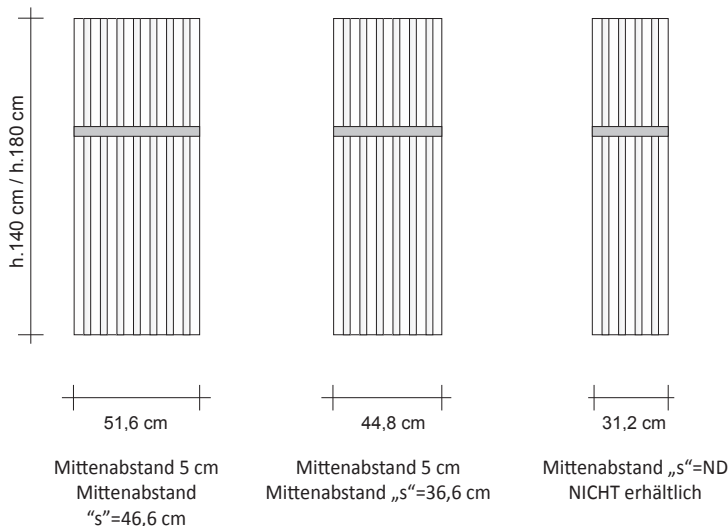
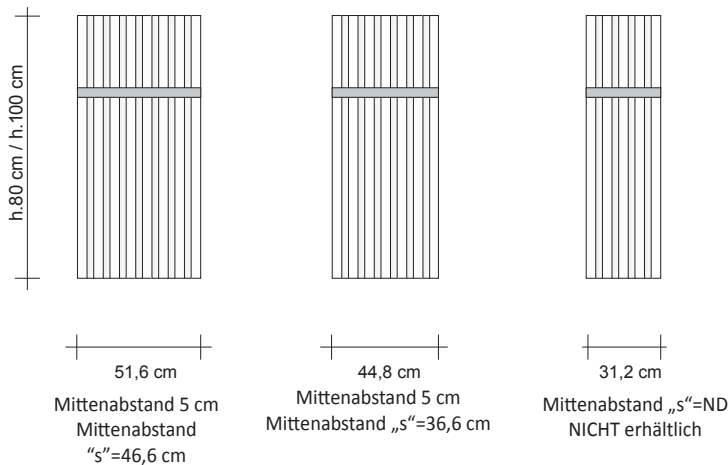

Anschluss auf Anfrage R05



IN | OUT
i=5 cm zentriert

Anschluss rückseitig bei 5 cm zentriert. GVR muss installiert werden, als Zubehör mitgeliefert.

Standard Anschluss C5B

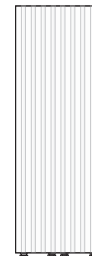

doppelter Mittenabstand i=5cm und „S“

Doppelter Anschluss mit Anschluss unten sowohl bei 5 cm zentriert als auch mit Mittenabstand Handtuchwärmer „s“, Ventile nicht enthalten

SHVB#130007 **Die Artikelnummer ist in der Preistabelle enthalten**
 C5B Anschluss-Code siehe Zeichnung
 ST Code Standardhalterung
 916P Farbcode/Oberflächencode in der offiziellen TUBES FARBTABELLE enthalten

PREISAUFSCHLÄGE FÜR FARBEN

Siehe die offizielle TUBES-Farbkarte für die Farbdefinition; den Preis finden Sie in der Preisliste unten.

ZUBEHÖR

Code GVR Remote-Ventilgruppe Oberfläche VERCHROMT
 Code GVRC Remote-Ventilgruppe Oberfläche FARBIG

PREISAUFSCHLÄGE FÜR ELOXIERTE OBERFLÄCHEN

Die in der Tabelle angeführten Preise beziehen sich auf die Oberfläche Aluminium Eloxiert Silber Code AO_ANAR. Für die anderen Ausführungen beträgt der Preiszuschlag 10 %.
 Per la scelta consultare la tabella TUBES finiture anodizzate.

AUF BESTELLUNG ERHÄLTICHE MASSE:

Alle Größen mit einer HÖHE von 60 cm bis 200 cm sind in 1 mm-Zwischengrößen AUF BESTELLUNG ERHÄLTICH und der Preis wird auf Anfrage berechnet.

H (cm)	L (cm)	Version FARBIG			Preis Weiß matt (€)	Preise Kategorie C1/C2 (€)	Preise Kategorie Kat. C3 (€)	ELOXIERTE Version		
		Modell	Watt ΔT. 50°C	Watt ΔT. 30°C				Modell	Watt ΔT. 50°C	Watt ΔT. 30°C
80,0	31,2	SHVB#080005	588	301			SHVBA#080005	576	295	
80,0	44,8	SHVB#080007	824	422			SHVBA#080007	808	413	
80,0	51,6	SHVB#080008	942	482			SHVBA#080008	923	473	
100,0	31,2	SHVB#100005	707	361			SHVBA#100005	693	353	
100,0	44,8	SHVB#100007	990	505			SHVBA#100007	970	495	
100,0	51,6	SHVB#100008	1131	577			SHVBA#100008	1108	565	
140,0	31,2	SHVB#140005	931	470			SHVBA#140005	912	461	
140,0	44,8	SHVB#140007	1304	659			SHVBA#140007	1278	645	
140,0	51,6	SHVB#140008	1490	753			SHVBA#140008	1460	738	
180,0	31,2	SHVB#180005	1143	575			SHVBA#180005	1119	564	
180,0	44,8	SHVB#180007	1600	805			SHVBA#180007	1568	789	
180,0	51,6	SHVB#180008	1828	920			SHVBA#180008	1791	902	



Handtuchhalter SOHO GALVANISIERT



Haken SOHO GALVANISIERT



Handtuchhalter SOHO farbig



Haken SOHO FARBIG

Modell	Beschreibung	Oberfläche	Preise (€)
GALVANISIERTE Oberfläche			
ZASHEG#AP...	Handtuchhalter OFFEN für SOHO ELEKTRISCH GALVANISIERT		
ZASHEG#PS005...	Farbige Handtuchhalter für SOHO ELEKTRISCH SHVE mit 5 Elementen	Chrom, Zinn glänzend Nickel	
ZASHEG#PS007...	Farbige Handtuchhalter für SOHO ELEKTRISCH SHVE mit 7 Elementen	Schwarz und Gold	
ZASHEG#PS008...	Farbige Handtuchhalter für SOHO ELEKTRISCH SHVE mit 8 Elementen		
FARBIGE Oberfläche			
ZASHE#PA...	Handtuchhalter OFFEN für SOHO ELEKTRISCH FARBIG		
ZASHE#PS005...	Farbige Handtuchhalter für SOHO ELEKTRISCH SHVE mit 5 Elementen	Tubes-Farben*	
ZASHE#PS007...	Farbige Handtuchhalter für SOHO ELEKTRISCH SHVE mit 7 Elementen	Kat. C0, C1, C2	
ZASHE#PS008...	Farbige Handtuchhalter für SOHO ELEKTRISCH SHVE mit 8 Elementen		

Standard Thermostatisierbaren Ventile und GVR

Weitere Informationen zur Ventilauswahl finden Sie auf S. 316

	Code	Beschreibung	Oberfläche	Preise (€)
	Z1TLNR#ANR12...	Ventilpaar + Detektor 1/2" Kupferwinkel und/oder Mehrschicht 1/2"	Standard-Weißlackierung	
	Z1KITRAC#003	Dichtungsanschluss-Kit für Ventilpaar 6 St.: 2x Z1RAC#R15CRO + 2x Z1RAC#M03CRO + 2x Z1RAC#M15CRO	Chrom glänzend	
	Z1KITRAC#002	Anschluss-KIT 8 Stk: 2x Z1RAC#R12CRO / 2x Z1RAC#R14CRO / 2x Z1RAC#M03CRO / 2x Z1RAC#M01CRO	Chrom glänzend	
	GVR#...	EINBAU-Ventilgruppe für Thermostate geeignet mit Detektor mit REMOTE-Anschluss	Verchromt	
	GVRTG#...	EINBAU-Ventilgruppe mit Thermostat und Detektor mit REMOTE-Anschluss*	Galvanisch	
	GVRC#...	EINBAU-Ventilgruppe für Thermostate geeignet mit Detektor mit REMOTE-Anschluss	Farbig	
	GVRTC#...	EINBAU-Ventilgruppe mit Thermostat und Detektor mit REMOTE-Anschluss*	Farbig	
	Galvanische Oberflächen: Siehe Tabelle der Tubes Spezial-Oberflächen Farbige Ausführungen: Siehe Kategorien C0, C1, C2 und C3 der Farbkarte für Röhren * Der Preis beinhaltet nicht die Kosten für den Thermostatkopf (siehe Seite 324)			

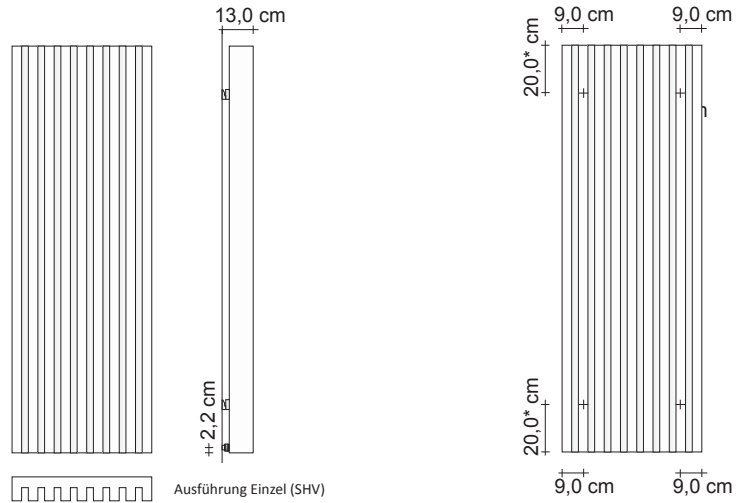

*Die Maßangabe ist ein Richtwert (empfohlen), da die Positionierung des Regals in der Höhe variabel ist und daher nach Belieben erfolgen kann.

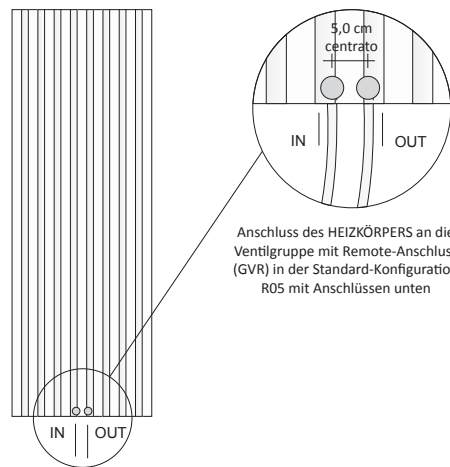

Anschluss des HEIZKÖRPERS an die Ventilgruppe mit Remote-Anschluss (GVR) in der Standard-Konfiguration R05 mit Anschlüssen unten

RÜCKSEITIGER ANSCHLUSSE

Sie ermöglichen den Anschluss an das System über die als Zubehör gelieferte GVR (Ventilgruppe mit Remote-Anschluss). Diese bei der Bestellung anzugebende Art von Anbauteilen wird OHNE Preiszuschlag geliefert.

STANDARDANSCHLÜSSE AUSSEN

Sie ermöglichen den Anschluss an die Anlage mittels STANDARD-Ventil und -Detektor, die als Zubehör mitgeliefert werden. Diese Art von Anschlüssen, die bei der Bestellung angegeben werden müssen, werden MIT einem Preiszuschlag von geliefert. Die Mitte des Ventils ist 5 cm von der Mauer entfernt.

Serienmäßiger Anschluss R05
Anschluss unten 5 cm

Anschluss RS1
Anschluss links

Anschluss RD1
Anschluss rechts

Anschluss auf Anfrage C05
Anschluss unten bei 5 cm zentriert

Anschluss B2M
Anschluss unten außen nach MASS

Anschluss auf Anfrage O05
Anschluss links

Anschluss auf Anfrage OD2
Anschluss rechts

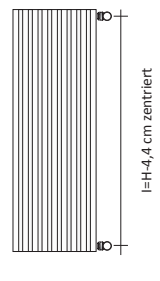
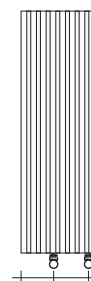
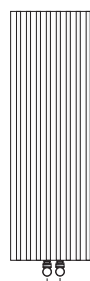
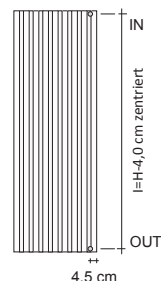
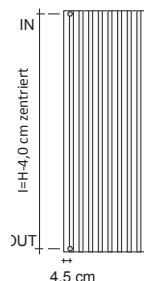
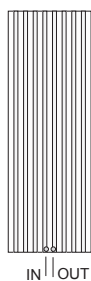

in diesem Fall müssen "d" und "i" angegeben werden, wofür die folgenden Anforderungen erfüllt werden müssen: i min.=5 cm d min.=2,5 cm

Produktnummer SHVA#180004R05STANARR12COP0CRO

SHVA#180004	Die Artikelnummer ist in der Preistabelle enthalten
R05	Anschluss-Code siehe Zeichnung
ST	Code Standardhalterung
ANAR	Farbcode/Oberflächencode in der offiziellen TUBES FARBTABELLE enthalten
R12	Code Armatur
COP0CRO	Oberflächen-Code

PREISAUFSCHLÄGE FÜR ELOXIERTE OBERFLÄCHEN

Die in der Tabelle angeführten Preise beziehen sich auf die Oberfläche Aluminium Eloxier Silber Code AO_ANAR. Für die anderen Ausführungen beträgt der Preiszuschlag 10 %.
Per la scelta consultare la tabella TUBES finiture anodizzate.

AUF BESTELLUNG ERHÄLTICHE MASSE:

Alle Größen mit einer HÖHE von 60 cm bis 200 cm sind in 1 mm-Zwischengrößen AUF BESTELLUNG ERHÄLTICH und der Preis wird auf Anfrage berechnet.

EINZELN ELOXIERT

Höhe (cm)	Anzahl der Elemente	L (cm)	80			100			140			180		
			Watt ΔT. 50°C	Watt ΔT. 30°C	Preise (€)	Watt ΔT. 50°C	Watt ΔT. 30°C	Preise (€)	Watt ΔT. 50°C	Watt ΔT. 30°C	Preise (€)	Watt ΔT. 50°C	Watt ΔT. 30°C	Preise (€)
3	3	17,6	346	177		416	212		548	277		672	338	
4	4	24,4	462	236		555	283		730	369		896	451	
5	5	31,2	576	295		693	353		912	461		1120	564	
6	6	38,0	692	354		831	424		1095	553		1344	676	
7	7	44,8	808	413		970	495		1278	645		1568	789	
8	8	51,6	923	473		1108	565		1460	738		1791	902	
9	9	58,4	1038	531		1247	636		1642	830		2016	1015	
10	10	65,2	1153	591		1386	707		1825	922		2239	1127	
11	11	72,0	1269	650		1524	777		2008	1014		2464	1240	
12	12	78,8	1384	708		1663	848		2190	1106		2687	1352	

Die in der Tabelle angeführten Preise beziehen sich auf die Oberfläche Aluminium Eloxier Silber.

Standard Thermostatisierbaren Ventile – Z1TLNR-

	Code	Beschreibung	Oberfläche	Preise (€)
		Z1TLNR#ANR12...	Ventilpaar + Detektor 1/2" Kupferwinkel und/oder Mehrschicht 1/2"	Standard-Weißlackierung
	Z1KITRAC#003	Dichtungsanschluss-Kit für Ventilpaar 6 Stk - 2X Z1RAC#R15CRO - 2X Z1RAC#M03CRO - 2X Z1RAC#M15CRO	Chrom glänzend	
	Z1KITRAC#002	Anschluss-KIT 8 Stk: - 2x Z1RAC#R12CRO - 2x Z1RAC#R14CRO - 2x Z1RAC#M03CRO - 2x Z1RAC#M01CRO	Chrom glänzend	

Remote-ventilgruppe – GVR

Weitere Informationen zur Ventilauswahl finden Sie auf S. 316

	Code	Beschreibung	Oberfläche	Preise (€)
		GVR#...	EINBAU-Ventilgruppe für Thermostate geeignet mit Detektor mit REMOTE-Anschluss	Verchromt
	GVRTG#...	EINBAU-Ventilgruppe mit Thermostat und Detektor mit REMOTE-Anschluss*	Galvanisch	
	GVRC#...	EINBAU-Ventilgruppe für Thermostate geeignet mit Detektor mit REMOTE-Anschluss	Farbig	
	GVRTC#...	EINBAU-Ventilgruppe mit Thermostat und Detektor mit REMOTE-Anschluss*	Farbig	
Galvanische Oberflächen: Siehe Tabelle der Tubes Spezial-Oberflächen Farbige Ausführungen: Siehe Kategorien C0, C1, C2 und C3 der Farbkarte für Röhren * Der Preis beinhaltet nicht die Kosten für den Thermostatkopf (siehe Seite 324)				

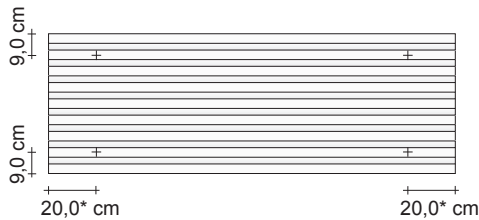

*Die Maßangabe ist ein Richtwert (empfohlen), da die Positionierung des Regals in der Höhe variabel ist und daher nach Belieben erfolgen kann.

Zierverkleidung für SHO

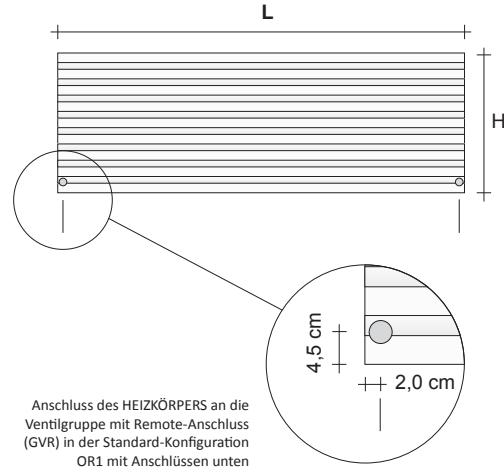
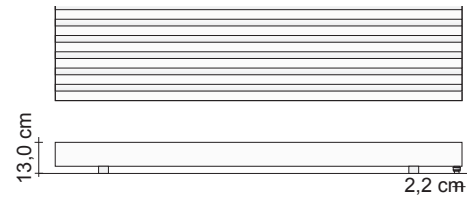

Anschluss des HEIZKÖRPERS an die Ventilgruppe mit Remote-Anschluss (GVR) in der Standard-Konfiguration OR1 mit Anschlüssen unten

Serienmäßige RÜCKSEITIGE ANSCHLÜSSE

Sie ermöglichen den Anschluss an die Anlage über die GVR (Remote-Ventilgruppe), die als Zubehör geliefert wird. Diese Art von Anschlüsse, die bei der Bestellung angegeben werden müssen, werden OHNE Preisaufschlag geliefert.

STANDARDANSCHLÜSSE AUSSEN

Sie ermöglichen den Anschluss an die Anlage mittels STANDARD-Ventil und -Detektor, die als Zubehör mitgeliefert werden. Diese Art von Anschlüssen, die bei der Bestellung angegeben werden müssen, werden MIT einem Preisaufschlag von geliefert. Die Mitte des Ventils ist 5 cm von der Mauer entfernt.

Serienmäßiger Anschluss OR1

Serienmäßig gelieferter Anschluss, wenn nicht im Auftrag anders spezifiziert

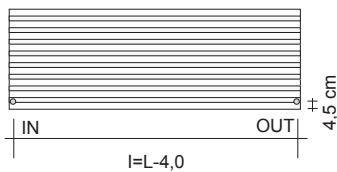

Anschluss OB2

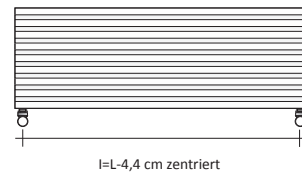

Anschluss RS2

geliefert auf Anfrage und ohne Preisaufschlag

Anschluss RD2

geliefert auf Anfrage und ohne Preisaufschlag

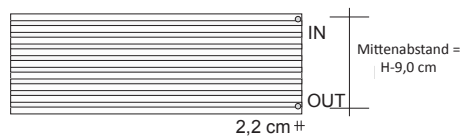
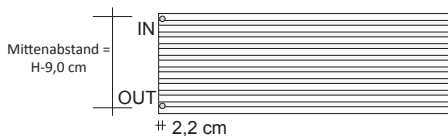

Produktnummer **SHOA#1700040R1STANARR12COP0CRO**

SHOA#170004 Die Artikelnummer ist in der Preistabelle enthalten
 OR1 Anschluss-Code siehe Zeichnung
 ST Code Standardhalterung
 ANAR Farbcode/Oberflächencode in der offiziellen TUBES FARBTABELLE enthalten
 R12 Code Armatur
 COP0CRO Oberflächen-Code

PREISAUFSCHLÄGE FÜR ELOXIERTER OBERFLÄCHEN

Die in der Tabelle angeführten Preise beziehen sich auf die Oberfläche Aluminium Eloxier Silber Code A0_ANAR. Für die anderen Ausführungen beträgt der Preisaufschlag 10 %.
 Per la scelta consultare la tabella TUBES finiture anodizzate.

AUF BESTELLUNG ERHÄLTICHE MASSE:

Alle Größen mit einer BREITE von 60 cm bis 200 cm sind in 1 mm-Zwischengrößen AUF BESTELLUNG ERHÄLTICH und der Preis wird auf Anfrage berechnet.

EINZELN ELOXIERT HORIZONTAL

Breite (cm)		80			100			140			180		
Anzahl der Elemente	H (cm)	Watt ΔT. 50°C	Watt ΔT. 30°C	Preise (€)	Watt ΔT. 50°C	Watt ΔT. 30°C	Preise (€)	Watt ΔT. 50°C	Watt ΔT. 30°C	Preise (€)	Watt ΔT. 50°C	Watt ΔT. 30°C	Preise (€)
3	17,6	185	100		231	125		324	176		416	226	
4	24,4	247	133		309	167		431	233		555	299	
5	31,2	296	159		371	199		518	278		666	357	
6	38,0	346	185		432	231		604	322		777	415	
7	44,8	403	210		504	263		705	368		906	473	
8	51,6	458	238		573	298		802	417		1031	536	
9	58,4	513	266		641	333		899	466		1155	599	
10	65,2	572	299		714	373		1000	523		1286	672	
11	72,0	634	334		792	418		1109	585		1425	752	
12	78,8	695	371		869	463		1217	648		1565	834	

Die in der Tabelle angeführten Preise beziehen sich auf die Oberfläche Aluminium Eloxier Silber.

Standard Thermostatisierbaren Ventile – Z1TLNR-

	Code	Beschreibung	Oberfläche	Preise (€)
	Z1TLNR#ANR12...	Ventilpaar + Detektor 1/2" Kupferwinkel und/oder Mehrschicht 1/2"	Standard-Weißlackierung	
	Z1KITRAC#003	Dichtungsanschluss-Kit für Ventilpaar 6 Stk - 2X Z1RAC#R15CRO - 2X Z1RAC#M03CRO - 2X Z1RAC#M15CRO	Chrom glänzend	
	Z1KITRAC#002	Anschluss-KIT 8 Stk: - 2x Z1RAC#R12CRO - 2x Z1RAC#R14CRO - 2x Z1RAC#M03CRO - 2x Z1RAC#M01CRO	Chrom glänzend	

Remote-ventilgruppe – GVR

Weitere Informationen zur Ventilauswahl finden Sie auf S. 316

	Code	Beschreibung	Oberfläche	Preise (€)
	GVR#...	EINBAU-Ventilgruppe für Thermostate geeignet mit Detektor mit REMOTE-Anschluss	Verchromt	
	GVRTG#...	EINBAU-Ventilgruppe mit Thermostat und Detektor mit REMOTE-Anschluss*	Galvanisch	
	GVRC#...	EINBAU-Ventilgruppe für Thermostate geeignet mit Detektor mit REMOTE-Anschluss	Farbig	
	GVRTC#...	EINBAU-Ventilgruppe mit Thermostat und Detektor mit REMOTE-Anschluss*	Farbig	
Galvanische Oberflächen: Siehe Tabelle der Tubes Spezial-Oberflächen Farbige Ausführungen: Siehe Kategorien C0, C1, C2 und C3 der Farbkarte für Röhren * Der Preis beinhaltet nicht die Kosten für den Thermostatkopf (siehe Seite 324)				

SOHO FREESTANDING VERTIKAL DOPPELT HYDRAULISCH

DESIGN-Heizkörper mit hydraulischer Ausführung aus ALUMINIUM

Preis für Heizkörper in Standardweiß, Farbcode 9010, wo angegeben und Serienanschlüsse - ausschließlich MwSt. und Transport.

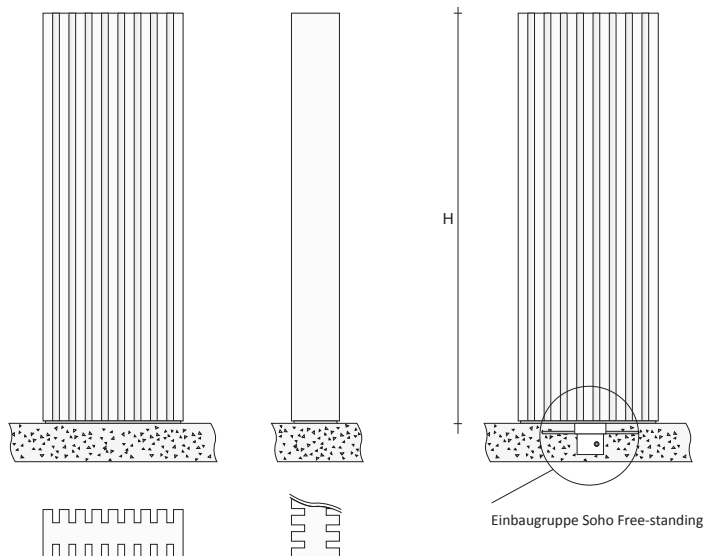

Produktnummer SHVDF#1600039010COP9010

SHVDF#160003 Die Artikelnummer ist in der Preistabelle enthalten
 ST Code Standardhalterung
 9010 Farbcode/Oberflächencode in der offiziellen TUBES FARBTABELLE enthalten
 R12 Code Armatur
 COP9010 Oberflächen-Code

PREISAUFSCHLÄGE FÜR FARBEN

(siehe TABELLE der offiziellen TUBES-Farben)
 Preisaufläge auf Preise Kategorie C0
 Kategorie C1/C2 +10%, Kategorie C3 +20%
 RAL-Farbe nicht in Tabelle +30%*
 Gemäß Muster Mit Kostenvoranschlag*

DOPPELT FREESTANDING

Höhe (cm)	60			80			100			140			160			180			
Anzahl der Elemente	L (cm)	Watt ΔT. 50°C	Watt ΔT. 30°C	Preise (€)	Watt ΔT. 50°C	Watt ΔT. 30°C	Preise (€)	Watt ΔT. 50°C	Watt ΔT. 30°C	Preise (€)	Watt ΔT. 50°C	Watt ΔT. 30°C	Preise (€)	Watt ΔT. 50°C	Watt ΔT. 30°C	Preise (€)	Watt ΔT. 50°C	Watt ΔT. 30°C	Preise (€)
3	17,6	436	225		548	283		653	337		851	435		945	482		1036	529	
4	24,4	582	301		730	377		871	449		1135	581		1260	642		1382	705	
5	31,2	727	376		913	471		1089	561		1419	726		1575	803		1727	882	
6	38,0	872	451		1096	566		1307	674		1703	871		1891	964		2073	1058	
7	44,8	1018	526		1278	660		1525	786		1987	1017		2206	1125		2418	1234	
8	51,6	1163	601		1461	754													
9	58,4	1309	676		1644	848													
10	65,2	1454	751		1826	942													
11	72,0	1599	826		2009	1037													
12	78,8	1745	902		2191	1131													

EINBAU SOHO VERT. DOPPELT FREESTANDING (Einbauteil)

Modell	Preise (€)
INCSHVDF#	Parte incassata SOHO Verticale doppio

FUSSBODENEINBAUGRUPPE Code INCSHVDF

Die Einbaugruppe kann auch separat bestellt werden und ist unbedingt notwendig, um SOHO FREE-STANDING zu montieren. Diese Einbaugruppe ist mit der Heizanlage über die mitgelieferte GVR-Gruppe (Remote-Ventilgruppe).

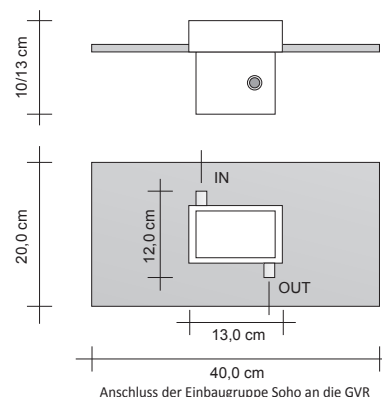

SOHO FREESTANDING HORIZONTAL DOPPELT HYDRAULISCH

Kollektion ELEMENTS Warmwasser

Preis für Heizkörper in Standardweiß, Farbcode 9010, wo angegeben und Serienanschlüsse - ausschließlich MwSt. und Transport.

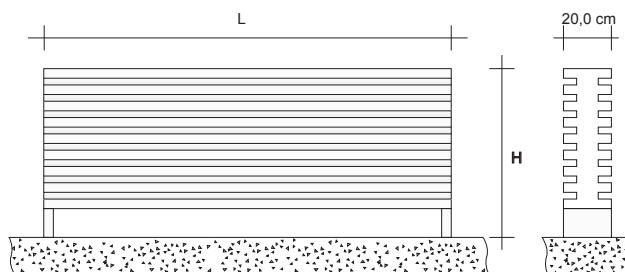

DOPPELT FREESTANDING

Breite (cm)	100			140			160			180			200			
Anzahl der Elemente	H (cm)	Watt ΔT. 50°C	Watt ΔT. 30°C	Preise (€)	Watt ΔT. 50°C	Watt ΔT. 30°C	Preise (€)	Watt ΔT. 50°C	Watt ΔT. 30°C	Preise (€)	Watt ΔT. 50°C	Watt ΔT. 30°C	Preise (€)	Watt ΔT. 50°C	Watt ΔT. 30°C	Preise (€)
3	29,6	282	149		386	203		444	234		507	267		574	303	
4	36,4	376	199		515	271		592	312		676	356		766	404	
5	43,2	470	248		644	338		740	389		844	445		957	505	
6	50,0	564	298		773	406		888	467		1013	534		1148	606	
7	56,8	658	347		901	474		1037	546		1182	623		1340	707	

MITTENABSTAND DER ANSCHLÜSSE = L - 5 cm

Breite (cm)	220			240			280			
Anzahl der Elemente	H (cm)	Watt ΔT. 50°C	Watt ΔT. 30°C	Preise (€)	Watt ΔT. 50°C	Watt ΔT. 30°C	Preise (€)	Watt ΔT. 50°C	Watt ΔT. 30°C	Preise (€)
3	29,6	647	342		706	374		824	437	
4	36,4	863	456		941	498		1098	582	
5	43,2	1079	570		1177	623		1373	727	

MITTENABSTAND DER ANSCHLÜSSE = L - 5 cm

PREISAUFSCHLÄGE FÜR FARBEN

(siehe TABELLE der offiziellen TUBES-Farben)

Preisaufschläge auf Preise Kategorie C0

Kategorie C1/C2 +10%, Kategorie C3 +20%

RAL-Farbe nicht in Tabelle +30%*

Gemäß Muster Mit Kostenvoranschlag*

Remote-ventilgruppe – GVR

Weitere Informationen zur Ventilauswahl finden Sie auf S. 316

Code	Beschreibung	Oberfläche	Preise (€)
GVR#...	EINBAU-Ventilgruppe für Thermostate geeignet mit Detektor mit REMOTE-Anschluss	Verchromt	
GVRTG#...	EINBAU-Ventilgruppe mit Thermostat und Detektor mit REMOTE-Anschluss*	Galvanisch	
GVRC#...	EINBAU-Ventilgruppe für Thermostate geeignet mit Detektor mit REMOTE-Anschluss	Farbig	
GVRTC#...	EINBAU-Ventilgruppe mit Thermostat und Detektor mit REMOTE-Anschluss*	Farbig	

Galvanische Oberflächen: Siehe Tabelle der Tubes Spezial-Oberflächen
 Farbige Ausführungen: Siehe Kategorien C0, C1, C2 und C3 der Farbkarte für Röhren
 * Der Preis beinhaltet nicht die Kosten für den Thermostatkopf (siehe Seite 324)

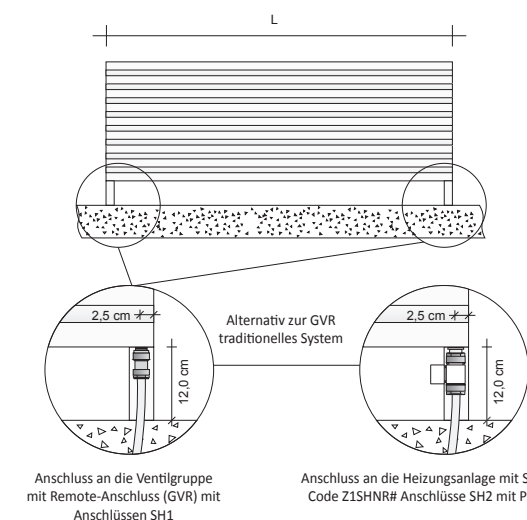

Ventil für SOHO FREE-STANDING Horizontal DOPPELT- Z1SHNR

Code	Beschreibung	Oberfläche	*Preise (€)
Z1SHNR#	Ventil für SOHO Free-standing Horizontal DOPPELT		
Z1RAC#...	Armatur für Ventil Z SHNR (2 STK.)	Chrom glänzend	

Ventilpaar und Detektor GERADE speziell für SOHO Freestanding Horizontal Doppel

Preis für Heizkörper in Standard Farbe Tubes / Silber eloxiert, wo angegeben - ausschließlich MwSt. und Transport.

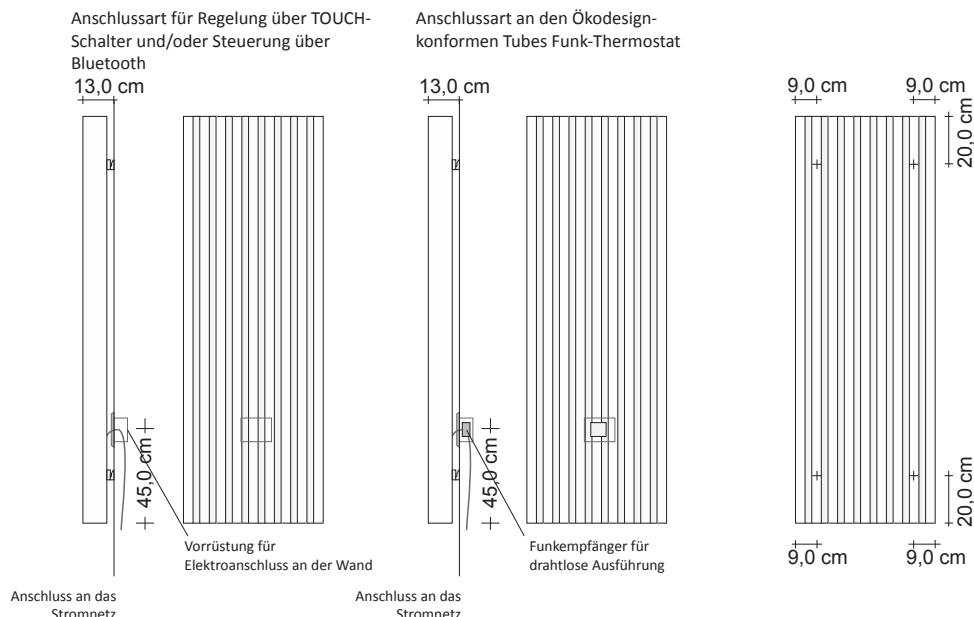

SOHO ELEKTRISCH - Farbige und Eloxiiert

Code Farbausführung	H (cm)	L (cm)	Elektrischer Widerstand (Watt)	Preise Standard-Weiß Kat. C0 (€)	Preise Kategorie C1/C2 (€)	Preise Kategorie Kat. C3 (€)	Code eloxiierte Ausführung	Eloxiierte Oberfläche A0 Silber (€)
Kontrolle und Einstellung mit TOUCH-Schalter								
SHVEL#140003	140,0	17,6	500 W				SHVAEL#140003	
SHVEL#140005	140,0	31,2	800 W				SHVAEL#140005	
SHVEL#140007	140,0	44,8	1100 W				SHVAEL#140007	
SHVEL#180003	180,0	17,6	650 W				SHVAEL#180003	
SHVEL#180005	180,0	31,2	1000 W				SHVAEL#180005	
SHVEL#180007	180,0	44,8	1350 W				SHVAEL#180007	
Kontrolle mit TOUCH-Schalter, Einstellung und Programmierung mit digitalem Wireless-Thermostat Code ZRF007								
SHVEW#140003	140,0	17,6	500 W				SHVAEW#140003	
SHVEW#140005	140,0	31,2	800 W				SHVAEW#140005	
SHVEW#140007	140,0	44,8	1100 W				SHVAEW#140007	
SHVEW#180003	180,0	17,6	650 W				SHVAEW#180003	
SHVEW#180005	180,0	31,2	1000 W				SHVAEW#180005	
SHVEW#180007	180,0	44,8	1350 W				SHVAEW#180007	
Kontrolle mit TOUCH-Schalter, Einstellung und Programmierung über Smartphone								
SHVEB#140003	140,0	17,6	500 W				SHVAEB#140003	
SHVEB#140005	140,0	31,2	800 W				SHVAEB#140005	
SHVEB#140007	140,0	44,8	1100 W				SHVAEB#140007	
SHVEB#180003	180,0	17,6	650 W				SHVAEB#180003	
SHVEB#180005	180,0	31,2	1000 W				SHVAEB#180005	
SHVEB#180007	180,0	44,8	1350 W				SHVAEB#180007	



Handtuchhalter SOHO GALVANISIERT



Haken SOHO GALVANISIERT



Handtuchhalter SOHO farbig



Haken SOHO FARBIG

Modell	Descrizione	Oberfläche	Preise (€)
GALVANISIERTE Oberfläche			
ZASHEG#AP...	Handtuchhalter OFFEN für SOHO ELEKTRISCH GALVANISIERT		
ZASHEG#PS005...	Farbige Handtuchhalter für SOHO ELEKTRISCH SHVE mit 5 Elementen	Chrom, Zinn glänzend Nickel Schwarz und Gold	
ZASHEG#PS007...	Farbige Handtuchhalter für SOHO ELEKTRISCH SHVE mit 7 Elementen		
ZASHEG#PS008...	Farbige Handtuchhalter für SOHO ELEKTRISCH SHVE mit 8 Elementen		
FARBIGE Oberfläche			
ZASHE#PA...	Handtuchhalter OFFEN für SOHO ELEKTRISCH FARBIG		
ZASHE#PS005...	Farbige Handtuchhalter für SOHO ELEKTRISCH SHVE mit 5 Elementen	Farben Tubes* Kat. C0, C1, C2, C3	
ZASHE#PS007...	Farbige Handtuchhalter für SOHO ELEKTRISCH SHVE mit 7 Elementen		
ZASHE#PS008...	Farbige Handtuchhalter für SOHO ELEKTRISCH SHVE mit 8 Elementen		

Preis für Heizkörper in Mattweiß Farbe cod.916P / Silber eloxiert, wo angegeben - ausschließlich MwSt. und Transport.

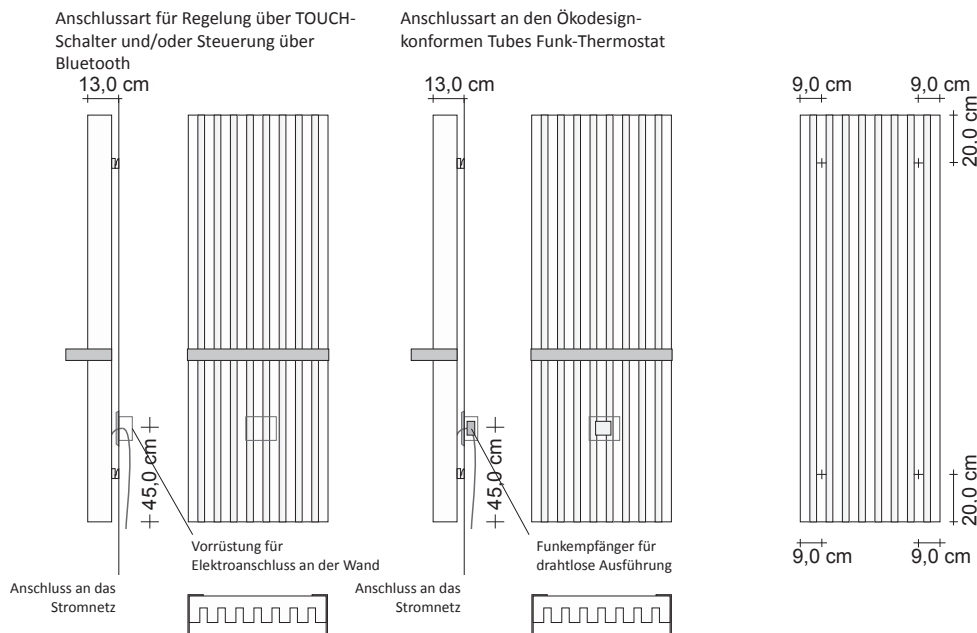

SOHO BAD ELEKTRISCH wird einschließlich Handtuchhalter in Oberfläche VERCHROMT geliefert.

Code Farbausführung	H (cm)	L (cm)	Elektrischer Widerstand (Watt)	Preis Weiß matt (€)	Preise Kategorie C1/C2 (€)	Preise Kategorie Kat. C3 (€)	Code eloxierte Ausführung	Eloxierte Oberfläche A0 Silber (€)
Kontrolle und Einstellung mit TOUCH-Schalter								
SHVBEL#140005	140,0	31,2	800 W				SHVBAEL#140005	
SHVBEL#140007	140,0	44,8	1100 W				SHVBAEL#140007	
SHVBEL#180005	180,0	31,2	1000 W				SHVBAEL#180005	
SHVBEL#180007	180,0	44,8	1350 W				SHVBAEL#180007	
Kontrolle mit TOUCH-Schalter, Einstellung und Programmierung mit digitalem Wireless-Thermostat Code ZRF007								
SHVBEW#140005	140,0	31,2	800 W				SHVBAEW#140005	
SHVBEW#140007	140,0	44,8	1100 W				SHVBAEW#140007	
SHVBEW#180005	180,0	31,2	1000 W				SHVBAEW#180005	
SHVBEW#180007	180,0	44,8	1350 W				SHVBAEW#180007	
Kontrolle mit TOUCH-Schalter, Einstellung und Programmierung über Smartphone								
SHVBEB#140005	140,0	31,2	800 W				SHVBAEB#140005	
SHVBEB#140007	140,0	44,8	1100 W				SHVBAEB#140007	
SHVBEB#180005	180,0	31,2	1000 W				SHVBAEB#180005	
SHVBEB#180007	180,0	44,8	1350 W				SHVBAEB#180007	

Produktnummer **SHVBEL#140005ST9010COP9010**

SHVBEL#140005	Die Artikelnummer ist in der Preistabelle enthalten
9010	Farbcode/Oberflächencode in der offiziellen TUBES FARBTABELLE enthalten
COP9010	Oberflächen-Code

PREISAUFSCHLÄGE FÜR FARBEN

(siehe TABELLE der offiziellen TUBES-Farben)
 Preisaufschläge auf Preise Kategorie C0
 RAL-Farbe nicht in Tabelle +30%*
 Gemäß Muster Mit Kostenvoranschlag*
 * Für diese Kategorien Machbarkeit anfragen

PREISAUFSCHLÄGE ELOXIERTE OBERFLÄCHEN

Siehe Tabelle Sonderausführungen auf Seite. 355
 cod. A1-ANGT