

RACCORDEMENTS ARRIÈRE

Ils permettent la connexion au système via GVR (Groupe Vannes Distant) fourni en accessoire. Ce type d'accessoire, à préciser lors de la commande, est fourni SANS supplément de prix.

RACCORDEMENTS TRADITIONNEL

Ils permettent le raccordement à l'installation via vanne et détendeur TRADITIONNEL fourni comme accessoire. Ce type de raccord, à spécifier au moment de la commande, est fourni AVEC supplément de prix de € 50,00. Le centre de la vanne par rapport au mur est à 5 cm.

Raccordement de série R05
en bas, à 5 cm

Raccordement RS1
Raccordement à gauche

Raccordement RD1
Raccordement à droite

Raccordement sur demande C05
Raccordement inférieure 5 cm centrée

Raccordement B2M
Raccordement inférieur externe sur MESURE

Raccordement sur demande OS2
Raccordement à gauche

Raccordement sur demande OD2
Raccordement à droite

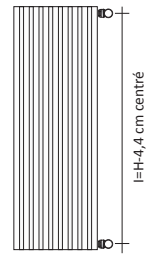
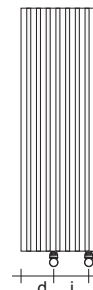
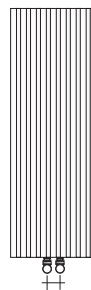
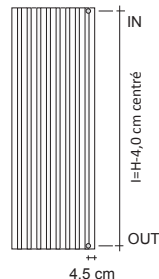
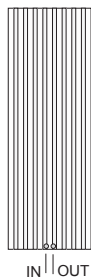

dans ce cas, spécifier obligatoirement « d » et « i » qui doivent respecter les indications suivantes : i min. = 5 cm, d min. = 2,5 cm

Vannes thermostatiques standard et GVR
Pour plus d'informations sur le choix des vannes, voir p. 316

| Image | Référence | Description | Finitions | Prix (€) |
|--|-----------------|--|-----------------|----------|
| | Z1TLNR#ANR12... | Paire de Vanne + Détendeur de 1/2" en équerre Cuivre et/ou Multicouche de 1/2" | Blanc standard | |
| | Z1KITRAC#001 | KIT Raccords 6 pièces : 2x Z1RAC#R12CRO / 2x Z1RAC#R14CRO / 2x Z1AC#M03CRO | Chrome brillant | |
| | Z1KITRAC#002 | KIT Raccords 8 pièces: 2x Z1RAC#R12CRO / 2x Z1RAC#R14CRO / 2x Z1RAC#M03CRO / 2x Z1RAC#M01CRO | Chrome brillant | |
| | GVR#... | Groupe vanne Thermostatique et détendeur à ENCASTREMENT à raccordement DISTANT | Chromée | |
| | GVRTG#... | Groupe vanne Thermostatique et détendeur à ENCASTREMENT à raccordement DISTANT* | Galvanique | |
| | GVRC#... | Groupe vanne Thermostatique et détendeur à ENCASTREMENT à raccordement DISTANT | Colorée | |
| | GVRTC#... | Groupe vanne Thermostatique et détendeur à ENCASTREMENT à raccordement DISTANT* | Colorée | |
| Finitions galvaniques : voir le nuancier spécial TUBES Finitions colorées : voir les catégories C0, C1, C2 et C3 du nuancier Tubes * Le prix ne comprend pas le coût de la tête thermostatique (voir page 324) | | | | |

Référence du produit **SHV#180005R05ST9010R12COP9010**

| | |
|------------|---|
| SHV#180005 | Référence article indiquée dans le tableau de prix |
| R05 | Référence raccord, voir fiche technique |
| ST | Référence support Standard |
| 9010 | Référence couleur/finition indiquée dans le TABLEAU COULEURS TUBES officiel |
| R12 | Référence raccord |
| COP9010 | Référence cache |

SUPPLÉMENTS COULEUR

Voir tableau couleurs TUBES officiel
 Suppléments calculés sur catégorie CO
 Catégorie C1/C2 +10%, Catégorie C3 +20%
 RAL Hors tableau +30%*
 Sur échantillon Sur demande*

Mesures DISPONIBLES SUR COMMANDE :

Toutes les tailles en HAUTEUR tous les 1 mm à partir de 40 cm jusqu'à 280 cm sont DISPONIBLES SUR COMMANDE et le prix est calculé à la demande.

SIMPLE

| Hauteur (cm) | | 60 | | | 80 | | | 100 | | | 140 | | | 160 | | |
|--------------|--------|---------------|---------------|----------|---------------|---------------|----------|---------------|---------------|----------|---------------|---------------|----------|---------------|---------------|----------|
| N° él. | L (cm) | Watt ΔT. 50°C | Watt ΔT. 30°C | Prix (€) | Watt ΔT. 50°C | Watt ΔT. 30°C | Prix (€) | Watt ΔT. 50°C | Watt ΔT. 30°C | Prix (€) | Watt ΔT. 50°C | Watt ΔT. 30°C | Prix (€) | Watt ΔT. 50°C | Watt ΔT. 30°C | Prix (€) |
| 3 | 17,6 | 279 | 143 | | 353 | 181 | | 424 | 216 | | 559 | 282 | | 623 | 313 | |
| 4 | 24,4 | 371 | 191 | | 471 | 241 | | 566 | 289 | | 745 | 376 | | 831 | 418 | |
| 5 | 31,2 | 464 | 238 | | 588 | 301 | | 707 | 361 | | 931 | 470 | | 1038 | 522 | |
| 6 | 38,0 | 557 | 286 | | 706 | 361 | | 848 | 432 | | 1117 | 564 | | 1246 | 626 | |
| 7 | 44,8 | 650 | 334 | | 824 | 422 | | 990 | 505 | | 1304 | 659 | | 1453 | 730 | |
| 8 | 51,6 | 743 | 382 | | 942 | 482 | | 1131 | 577 | | 1490 | 753 | | 1661 | 835 | |
| 9 | 58,4 | 836 | 430 | | 1059 | 542 | | 1272 | 649 | | 1676 | 846 | | 1869 | 939 | |
| 10 | 65,2 | 928 | 477 | | 1177 | 603 | | 1414 | 721 | | 1862 | 940 | | 2076 | 1043 | |
| 11 | 72,0 | 1021 | 525 | | 1295 | 663 | | 1555 | 793 | | 2049 | 1035 | | 2284 | 1148 | |
| 12 | 78,8 | 1114 | 573 | | 1412 | 723 | | 1697 | 865 | | 2235 | 1129 | | 2492 | 1253 | |
| 13 | 85,6 | 1207 | 620 | | 1530 | 783 | | | | | | | | | | |
| 14 | 92,4 | 1300 | 668 | | 1648 | 844 | | | | | | | | | | |
| 15 | 99,2 | 1393 | 716 | | 1765 | 904 | | | | | | | | | | |
| 16 | 106,0 | 1485 | 763 | | 1883 | 964 | | | | | | | | | | |
| 17 | 112,8 | 1578 | 811 | | 2001 | 1024 | | | | | | | | | | |
| 18 | 119,6 | 1671 | 859 | | 2118 | 1084 | | | | | | | | | | |
| 19 | 126,4 | 1764 | 907 | | 2236 | 1145 | | | | | | | | | | |
| 20 | 133,2 | 1857 | 954 | | 2354 | 1205 | | | | | | | | | | |

| Hauteur (cm) | | 180 | | | 200 | | | 220 | | | 240 | | | 280 | | |
|--------------|--------|---------------|---------------|----------|---------------|---------------|----------|---------------|---------------|----------|---------------|---------------|----------|---------------|---------------|----------|
| N° él. | L (cm) | Watt ΔT. 50°C | Watt ΔT. 30°C | Prix (€) | Watt ΔT. 50°C | Watt ΔT. 30°C | Prix (€) | Watt ΔT. 50°C | Watt ΔT. 30°C | Prix (€) | Watt ΔT. 50°C | Watt ΔT. 30°C | Prix (€) | Watt ΔT. 50°C | Watt ΔT. 30°C | Prix (€) |
| 3 | 17,6 | 686 | 345 | | 747 | 376 | | 806 | 407 | | 865 | 437 | | 1009 | 511 | |
| 4 | 24,4 | 914 | 460 | | 995 | 501 | | 1075 | 543 | | 1153 | 583 | | 1345 | 681 | |
| 5 | 31,2 | 1143 | 575 | | 1244 | 627 | | 1344 | 678 | | 1442 | 729 | | 1682 | 851 | |
| 6 | 38,0 | 1371 | 690 | | 1493 | 752 | | 1613 | 814 | | 1730 | 874 | | 2018 | 1021 | |
| 7 | 44,8 | 1600 | 805 | | 1742 | 878 | | 1882 | 950 | | 2018 | 1020 | | 2355 | 1192 | |
| 8 | 51,6 | 1828 | 920 | | 1991 | 1003 | | 2150 | 1085 | | 2307 | 1166 | | 2691 | 1362 | |
| 9 | 58,4 | 2057 | 1035 | | 2240 | 1129 | | 2419 | 1221 | | 2595 | 1311 | | 3027 | 1532 | |
| 10 | 65,2 | 2285 | 1150 | | 2489 | 1254 | | 2688 | 1357 | | 2883 | 1457 | | 3364 | 1702 | |
| 11 | 72,0 | 2514 | 1265 | | 2738 | 1380 | | 2957 | 1492 | | 3172 | 1603 | | 3700 | 1872 | |
| 12 | 78,8 | 2742 | 1380 | | 2986 | 1505 | | 3226 | 1628 | | 3460 | 1748 | | 4036 | 2042 | |

DOUBLE

| Hauteur (cm) | | 60 | | | 80 | | | 100 | | | 140 | | | 160 | | |
|--------------|--------|---------------|---------------|----------|---------------|---------------|----------|---------------|---------------|----------|---------------|---------------|----------|---------------|---------------|----------|
| N° él. | L (cm) | Watt ΔT. 50°C | Watt ΔT. 30°C | Prix (€) | Watt ΔT. 50°C | Watt ΔT. 30°C | Prix (€) | Watt ΔT. 50°C | Watt ΔT. 30°C | Prix (€) | Watt ΔT. 50°C | Watt ΔT. 30°C | Prix (€) | Watt ΔT. 50°C | Watt ΔT. 30°C | Prix (€) |
| 3 | 17,6 | 436 | 225 | | 548 | 283 | | 653 | 337 | | 851 | 435 | | 945 | 482 | |
| 4 | 24,4 | 582 | 301 | | 730 | 377 | | 871 | 449 | | 1135 | 581 | | 1260 | 642 | |
| 5 | 31,2 | 727 | 376 | | 913 | 471 | | 1089 | 561 | | 1419 | 726 | | 1575 | 803 | |
| 6 | 38,0 | 872 | 451 | | 1096 | 566 | | 1307 | 674 | | 1703 | 871 | | 1891 | 964 | |
| 7 | 44,8 | 1018 | 526 | | 1278 | 660 | | 1525 | 786 | | 1987 | 1017 | | 2206 | 1125 | |
| 8 | 51,6 | 1163 | 601 | | 1461 | 754 | | 1743 | 898 | | 2271 | 1162 | | 2521 | 1285 | |
| 9 | 58,4 | 1309 | 676 | | 1644 | 848 | | 1960 | 1010 | | 2554 | 1307 | | 2836 | 1446 | |
| 10 | 65,2 | 1454 | 751 | | 1826 | 942 | | 2178 | 1123 | | 2838 | 1452 | | 3151 | 1606 | |
| 11 | 72,0 | 1599 | 826 | | 2009 | 1037 | | | | | | | | | | |
| 12 | 78,8 | 1745 | 902 | | 2191 | 1131 | | | | | | | | | | |

| Hauteur (cm) | | 180 | | | 200 | | | 220 | | | 240 | | |
|--------------|--------|---------------|---------------|----------|---------------|---------------|----------|---------------|---------------|----------|---------------|---------------|----------|
| N° él. | L (cm) | Watt ΔT. 50°C | Watt ΔT. 30°C | Prix (€) | Watt ΔT. 50°C | Watt ΔT. 30°C | Prix (€) | Watt ΔT. 50°C | Watt ΔT. 30°C | Prix (€) | Watt ΔT. 50°C | Watt ΔT. 30°C | Prix (€) |
| 3 | 17,6 | 1036 | 529 | | 1125 | 575 | | 1211 | 620 | | 1295 | 663 | |
| 4 | 24,4 | 1382 | 705 | | 1500 | 767 | | 1615 | 826 | | 1727 | 885 | |
| 5 | 31,2 | 1727 | 882 | | 1875 | 958 | | 2018 | 1032 | | 2159 | 1106 | |
| 6 | 38,0 | 2073 | 1058 | | 2250 | 1150 | | 2422 | 1239 | | 2591 | 1327 | |
| 7 | 44,8 | 2418 | 1234 | | 2625 | 1341 | | | | | | | |
| 8 | 51,6 | 2763 | 1410 | | 2999 | 1533 | | | | | | | |

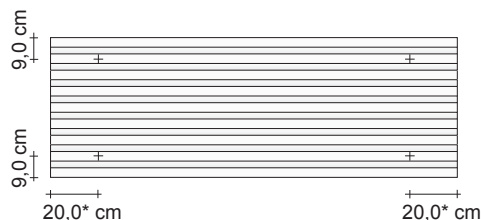

*Dimension indicative (conseillée) car la position de la tablette est coulissant en hauteur et peut être positionné au choix.

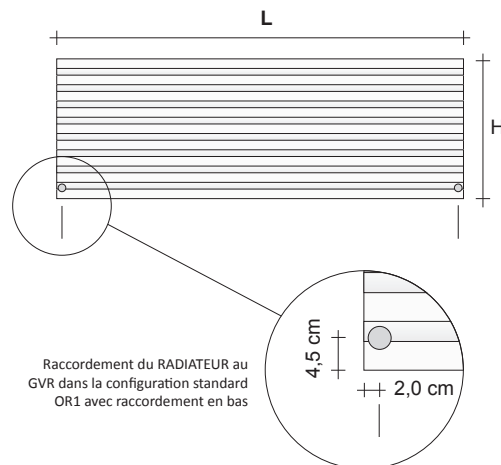
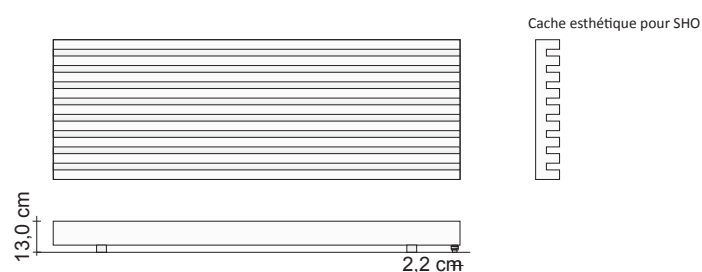

Raccordement du RADIATEUR au GVR dans la configuration standard OR1 avec raccordement en bas

RACCORDEMENT PAR L'ARRIERE de série

Ils permettent le raccordement à l'installation via GVR (Groupe Vannes distant) fourni comme accessoire. Ce type de raccord, à spécifier au moment de la commande, est fourni SANS supplément de prix.

Raccordement de série OR1

Raccordement fourni de série sauf autre demande spécifiée dans la commande

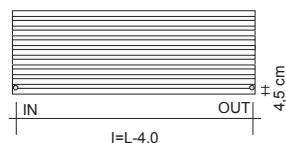

RACCORDEMENTS TRADITIONNEL

Ils permettent le raccordement à l'installation via vanne et détendeur TRADITIONNEL fourni comme accessoire. Ce type de raccord, à spécifier au moment de la commande, est fourni AVEC supplément de prix de € 50,00. Le centre de la vanne par rapport au mur est à 5 cm.

Raccordement OB2

Raccordement inférieure 5 cm centrée

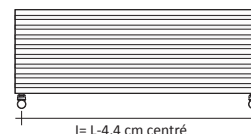

Raccordement RS2

fourni sur demande et sans supplément de prix

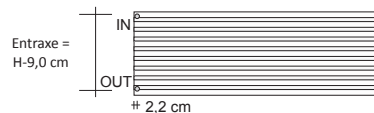

Raccordement RD2

fourni sur demande et sans supplément de prix

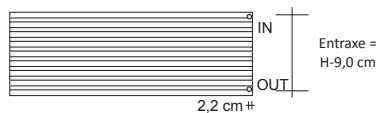

Vannes thermostatisables standard – Z1TLNR-

| | Référence | Description | Finitions | Prix (€) |
|--|-----------------|--|-----------------|----------|
| | Z1TLNR#ANR12... | Paire de Vanne + Détendeur de 1/2" en équerre Cuivre et/ou Multicouche de 1/2" | Blanc standard | |
| | Z1KITRAC#001 | KIT Raccords 6 pièces : 2x Z1RAC#R12CRO / 2x Z1RAC#R14CRO / 2x Z1AC#M03CRO | Chrome brillant | |
| | Z1KITRAC#002 | KIT Raccords 8 pièces: 2x Z1RAC#R12CRO / 2x Z1RAC#R14CRO / 2x Z1RAC#M03CRO / 2x Z1RAC#M01CRO | Chrome brillant | |

SUPPLÉMENTS COULEUR (voir tableau des couleurs TUBES officiel)

Les suppléments couleur sont calculés sur la base du Blanc standard (Cat. C0), pour les autres catégories, les suppléments mentionnés ci-dessous sont appliqués : Catégorie C1 et C2 +10% - Catégorie C3 +20% - RAL hors tableau +30%. Sur échantillon : demander la faisabilité et un devis. Couleur non disponible : GRCC

Référence du produit **SHO#140005OR1ST9010R12COP9010**

| | |
|------------|--|
| SHO#140005 | Référence article indiquée dans le tableau de prix |
| OR1 | Référence raccord, voir fiche technique |
| ST | Référence support Standard |
| 9010 | Référence couleur/ finition indiquée dans le TABLEAU COULEURS TUBES officiel |
| R12 | Référence raccord |
| COP9010 | Référence cache |

SUPPLÉMENTS COULEUR

Voir tableau couleurs TUBES officiel
 Suppléments calculés sur catégorie C0
 Catégorie C1/C2 +10%, Catégorie C3 +20%
 RAL Hors tableau +30%*
 Sur échantillon Sur demande*
 * pour ces couleurs, demander la faisabilité

Mesures DISPONIBLES SUR COMMANDE :

Toutes les mesures en LARGEUR tous 1 mm à partir de 40 cm jusqu'à 280 cm sont DISPONIBLES SUR COMMANDE et le prix est calculé sur demande.

SIMPLE

| Largeur (cm) | | 60 | | | 80 | | | 100 | | | 140 | | | 160 | | |
|--------------|--------|---------------|---------------|----------|---------------|---------------|----------|---------------|---------------|----------|---------------|---------------|----------|---------------|---------------|----------|
| N° él. | H (cm) | Watt ΔT. 50°C | Watt ΔT. 30°C | Prix (€) | Watt ΔT. 50°C | Watt ΔT. 30°C | Prix (€) | Watt ΔT. 50°C | Watt ΔT. 30°C | Prix (€) | Watt ΔT. 50°C | Watt ΔT. 30°C | Prix (€) | Watt ΔT. 50°C | Watt ΔT. 30°C | Prix (€) |
| 3 | 17,6 | 146 | 79 | | 195 | 106 | | 243 | 132 | | 341 | 185 | | 389 | 211 | |
| 4 | 24,4 | 195 | 105 | | 260 | 140 | | 325 | 175 | | 454 | 245 | | 519 | 280 | |
| 5 | 31,2 | 234 | 126 | | 312 | 167 | | 390 | 209 | | 545 | 292 | | 623 | 334 | |
| 6 | 38,0 | 273 | 146 | | 364 | 194 | | 455 | 243 | | 636 | 339 | | 727 | 388 | |
| 7 | 44,8 | 318 | 166 | | 424 | 221 | | 530 | 277 | | 742 | 387 | | 848 | 443 | |
| 8 | 51,6 | 362 | 188 | | 482 | 251 | | 603 | 314 | | 844 | 439 | | 965 | 502 | |
| 9 | 58,4 | 405 | 210 | | 540 | 280 | | 675 | 350 | | 946 | 491 | | 1081 | 561 | |
| 10 | 65,2 | 451 | 236 | | 602 | 314 | | 752 | 393 | | 1053 | 550 | | 1203 | 628 | |
| 11 | 72,0 | 500 | 264 | | 667 | 352 | | 834 | 440 | | 1167 | 616 | | 1334 | 704 | |
| 12 | 78,8 | 549 | 293 | | 732 | 390 | | 915 | 488 | | 1281 | 683 | | 1464 | 780 | |

| Largeur (cm) | | 180 | | | 200 | | | 220 | | | 240 | | | 280 | | |
|--------------|--------|---------------|---------------|----------|---------------|---------------|----------|---------------|---------------|----------|---------------|---------------|----------|---------------|---------------|----------|
| N° él. | H (cm) | Watt ΔT. 50°C | Watt ΔT. 30°C | Prix (€) | Watt ΔT. 50°C | Watt ΔT. 30°C | Prix (€) | Watt ΔT. 50°C | Watt ΔT. 30°C | Prix (€) | Watt ΔT. 50°C | Watt ΔT. 30°C | Prix (€) | Watt ΔT. 50°C | Watt ΔT. 30°C | Prix (€) |
| 3 | 17,6 | 438 | 237 | | 487 | 264 | | 536 | 291 | | 584 | 317 | | 682 | 370 | |
| 4 | 24,4 | 584 | 315 | | 649 | 350 | | 714 | 385 | | 779 | 420 | | 909 | 490 | |
| 5 | 31,2 | 701 | 376 | | 779 | 418 | | 857 | 460 | | 935 | 502 | | 1091 | 585 | |
| 6 | 38,0 | 818 | 437 | | 909 | 485 | | 1000 | 534 | | 1091 | 582 | | 1273 | 679 | |
| 7 | 44,8 | 954 | 498 | | 1061 | 554 | | 1167 | 609 | | 1273 | 665 | | 1485 | 775 | |
| 8 | 51,6 | 1085 | 565 | | 1206 | 628 | | 1326 | 690 | | 1447 | 753 | | 1688 | 878 | |
| 9 | 58,4 | 1216 | 631 | | 1351 | 701 | | 1486 | 771 | | 1621 | 841 | | 1891 | 981 | |
| 10 | 65,2 | 1354 | 707 | | 1504 | 786 | | 1655 | 864 | | 1805 | 943 | | 2106 | 1100 | |
| 11 | 72,0 | 1500 | 791 | | 1667 | 879 | | 1834 | 968 | | 2000 | 1055 | | 2334 | 1231 | |
| 12 | 78,8 | 1647 | 878 | | 1830 | 975 | | 2013 | 1073 | | 2196 | 1170 | | 2562 | 1365 | |

Groupe vanes à raccordement distant - GVR

Pour plus d'informations sur le choix des vanes, voir p. 316

| | Référence | Description | Finitions | Prix (€) |
|--|-----------|--|------------|----------|
|  | GVR#... | Groupe vanne Thermostatisable et détendeur à ENCASTREMENT à raccordement DISTANT | Chromée | |
| | GVRTG#... | Groupe vanne Thermostatique et détendeur à ENCASTREMENT à raccordement DISTANT* | Galvanique | |
| | GVRC#... | Groupe vanne Thermostatisable et détendeur à ENCASTREMENT à raccordement DISTANT | Colorée | |
| | GVRTC#... | Groupe vanne Thermostatique et détendeur à ENCASTREMENT à raccordement DISTANT* | Colorée | |
| Finitions galvaniques : voir le nuancier spécial TUBES Finitions colorées : voir les catégories C0, C1, C2 et C3 du nuancier Tubes * Le prix ne comprend pas le coût de la tête thermostatique (voir page 324) | | | | |

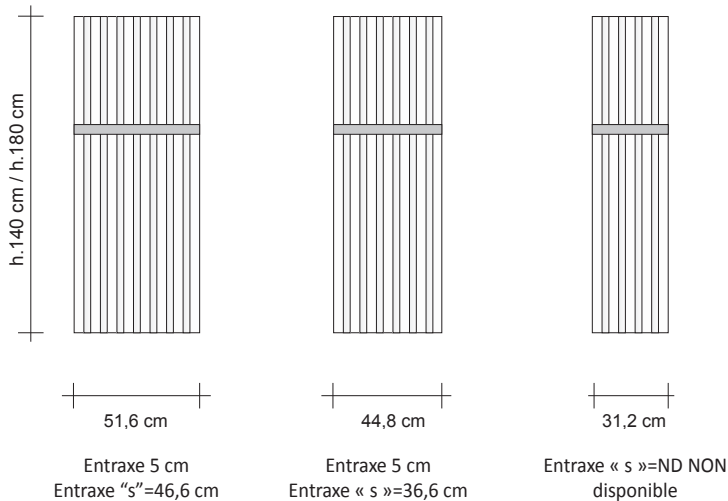
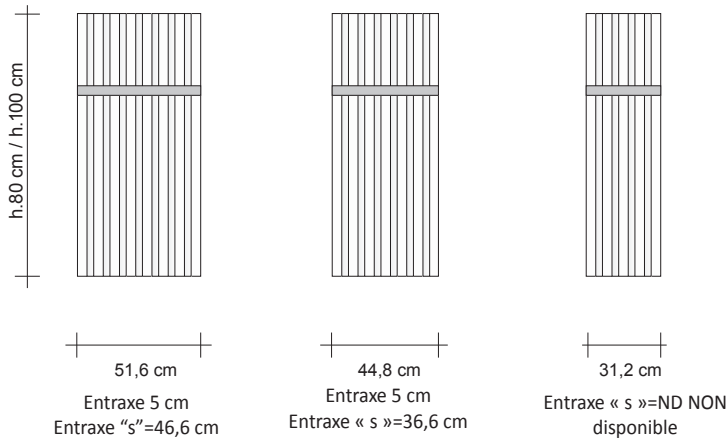
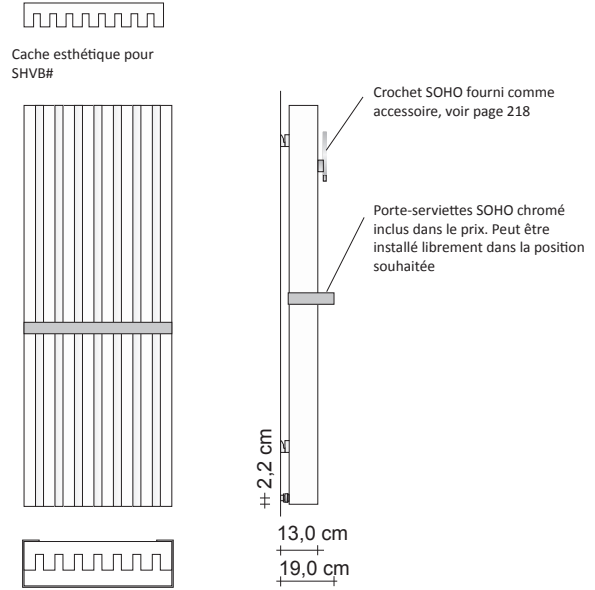

RACCORDEMENTS POSSIBLES

SOHO pour SALLE DE BAIN est disponible avec des raccords arrières qui permettent le raccordement à l'installation par le biais du GVR (Groupe Vannes Distant) ou avec le double raccords C5B qui permet le raccordement par le biais de vannes traditionnelles à la fois avec entraxe à 5 cm centré et avec entraxe spécifique « S ». Ce type de raccords, à spécifier au moment de la commande, est fourni SANS supplément de prix. Pour les autres types de raccords, consulter le Soho vertical, page 188.

Raccordement sur demande R05



Raccordement arrière à 5 cm centré. Nécessité montage GVR fourni comme accessoire.

Raccordement Standard C5B



Raccordement double avec Raccordement en bas à 5 cm centré ou avec entraxe chauffe-serviettes « s », vannes non incluses

SHVB#130007 **Référence article indiquée dans le tableau de prix**
 C5B Référence raccord, voir fiche technique
 ST Référence support Standard
 916P Référence couleur/ finition indiquée dans le TABLEAU COULEURS TUBES officiel

SUPPLÉMENTS COULEUR

Voir le nuancier officiel des TUBES pour la définition des couleurs ; voir la liste des prix ci-dessous pour le prix.

ACCESSOIRES

Réf. GVR Groupe Vannes Distant finition CHROMÉE
 Réf. GVRC Groupe Vannes Distant finition COLORÉE

SUPPLÉMENTS ANODISATIONS

Les prix indiqués dans le tableau font référence à la finition Aluminium Anodisé Argent réf.A0_ANAR.Pour les autres versions anodisées, le supplément est de 10%. Pour le choix consulter le tableau TUBES finitions anodisées.

Mesures DISPONIBLES SUR COMMANDE :

Toutes les tailles en HAUTEUR tous les 1 mm à partir de 60 cm jusqu'à 200 cm sont DISPONIBLES SUR COMMANDE et le prix est calculé à la demande.

| H (cm) | L (cm) | Version COLORÉE | | | | Version ANODISÉE | | | | | |
|--------|--------|-----------------|---------------|---------------|--------------------|--------------------------|----------------------------|--------------|---------------|---------------|----------------|
| | | Modèle | Watt ΔT. 50°C | Watt ΔT. 30°C | Prix Blanc mat (€) | Prix Catégorie C1/C2 (€) | Prix Catégorie Cat. C3 (€) | Modèle | Watt ΔT. 50°C | Watt ΔT. 30°C | Anodisé A0 (€) |
| 80,0 | 31,2 | SHVB#080005 | 588 | 301 | | | | SHVBA#080005 | 576 | 295 | |
| 80,0 | 44,8 | SHVB#080007 | 824 | 422 | | | | SHVBA#080007 | 808 | 413 | |
| 80,0 | 51,6 | SHVB#080008 | 942 | 482 | | | | SHVBA#080008 | 923 | 473 | |
| 100,0 | 31,2 | SHVB#100005 | 707 | 361 | | | | SHVBA#100005 | 693 | 353 | |
| 100,0 | 44,8 | SHVB#100007 | 990 | 505 | | | | SHVBA#100007 | 970 | 495 | |
| 100,0 | 51,6 | SHVB#100008 | 1131 | 577 | | | | SHVBA#100008 | 1108 | 565 | |
| 140,0 | 31,2 | SHVB#140005 | 931 | 470 | | | | SHVBA#140005 | 912 | 461 | |
| 140,0 | 44,8 | SHVB#140007 | 1304 | 659 | | | | SHVBA#140007 | 1278 | 645 | |
| 140,0 | 51,6 | SHVB#140008 | 1490 | 753 | | | | SHVBA#140008 | 1460 | 738 | |
| 180,0 | 31,2 | SHVB#180005 | 1143 | 575 | | | | SHVBA#180005 | 1119 | 564 | |
| 180,0 | 44,8 | SHVB#180007 | 1600 | 805 | | | | SHVBA#180007 | 1568 | 789 | |
| 180,0 | 51,6 | SHVB#180008 | 1828 | 920 | | | | SHVBA#180008 | 1791 | 902 | |



Porte-serviettes SOHO GALVANIQUE



Crochet SOHO GALVANIQUE



Porte-serviettes SOHO COLORÉ



Crochet SOHO COLORÉ

| Modèle | Description | Finitions | Prix (€) |
|---------------------|---|---|----------|
| Finition GALVANIQUE | | | |
| ZASHEG#AP... | Porte-serviettes OPEN x SOHO ÉLECTRIQUE GALVANIQUE | | |
| ZASHEG#PS005... | Porte-serviettes Coloré pour SOHO ÉLECTRIQUE SHVE de 5 éléments | Chrome, Étain brillant, Nickel noir et Or | |
| ZASHEG#PS007... | Porte-serviettes Coloré pour SOHO ÉLECTRIQUE SHVE de 7 éléments | | |
| ZASHEG#PS008... | Porte-serviettes Coloré pour SOHO ÉLECTRIQUE SHVE de 8 éléments | | |
| Finition COLORÉE | | | |
| ZASHE#PA... | Porte-serviettes OPEN x SOHO ÉLECTRIQUE COLORÉ | | |
| ZASHE#PS005... | Porte-serviettes Coloré pour SOHO ÉLECTRIQUE SHVE de 5 éléments | Couleurs Tubes* cat. C0, C1, C2 | |
| ZASHE#PS007... | Porte-serviettes Coloré pour SOHO ÉLECTRIQUE SHVE de 7 éléments | | |
| ZASHE#PS008... | Porte-serviettes Coloré pour SOHO ÉLECTRIQUE SHVE de 8 éléments | | |

Vannes thermostatiques standard et GVR

Pour plus d'informations sur le choix des vannes, voir p. 316

| Image | Référence | Description | Finitions | Prix (€) |
|--|-----------------|---|-----------------|----------|
| | Z1TLNR#ANR12... | Paire de Vanne + Détendeur de 1/2" en équerre Cuivre et/ou Multicouche de 1/2" | Blanc standard | |
| | Z1KITRAC#001 | KIT Raccords 6 pièces : 2x Z1RAC#R12CRO / 2x Z1RAC#R14CRO / 2x Z1AC#M03CRO | Chrome brillant | |
| | Z1KITRAC#002 | KIT Raccords 8 pièces : 2x Z1RAC#R12CRO / 2x Z1RAC#R14CRO / 2x Z1RAC#M03CRO / 2x Z1RAC#M01CRO | Chrome brillant | |
| | GVR#... | Groupe vanne Thermostatique et détendeur à ENCASTREMENT à raccordement DISTANT | Chromée | |
| | GVRTG#... | Groupe vanne Thermostatique et détendeur à ENCASTREMENT à raccordement DISTANT* | Galvanique | |
| | GVRC#... | Groupe vanne Thermostatique et détendeur à ENCASTREMENT à raccordement DISTANT | Colorée | |
| | GVRTC#... | Groupe vanne Thermostatique et détendeur à ENCASTREMENT à raccordement DISTANT* | Colorée | |
| Finitions galvaniques : voir le nuancier spécial TUBES Finitions colorées : voir les catégories C0, C1, C2 et C3 du nuancier Tubes * Le prix ne comprend pas le coût de la tête thermostatique (voir page 324) | | | | |



I=H-4,4 cm centré

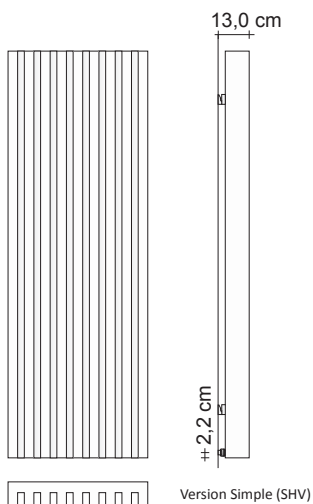

Version Simple (SHV)

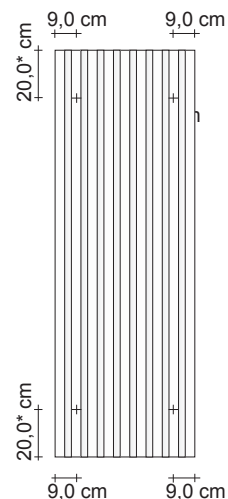

*Dimension indicative (conseillée)
car la position de la tablette est
couissant en hauteur et peut être
positionné au choix.

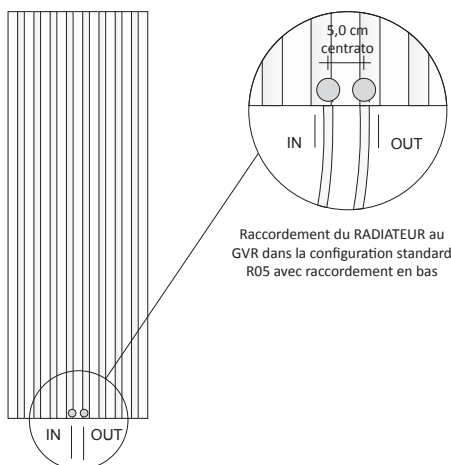

Raccordement du RADIATEUR au
GVR dans la configuration standard
R05 avec raccordement en bas

RACCORDEMENTS ARRIÈRE

Ils permettent la connexion au système via GVR (Groupe Vannes Distant) fourni en accessoire. Ce type d'accessoire, à préciser lors de la commande, est fourni SANS supplément de prix.

RACCORDEMENTS TRADITIONNEL

Ils permettent le raccordement à l'installation via vanne et détendeur TRADITIONNEL fourni comme accessoire. Ce type de raccord, à spécifier au moment de la commande, est fourni AVEC supplément de prix de € 50,00. Le centre de la vanne par rapport au mur est à 5 cm.

Raccordement de série R05
en bas, à 5 cm

Raccordement RS1
Raccordement à gauche

Raccordement RD1
Raccordement à droite

Raccordement sur demande C05
Raccordement inférieure 5 cm centrée

Raccordement B2M
Raccordement inférieur externe sur MESURE

Raccordement sur demande OS2
Raccordement à gauche

Raccordement sur demande OD2
Raccordement à droite

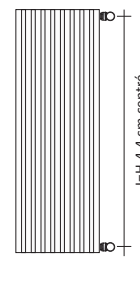
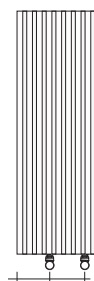
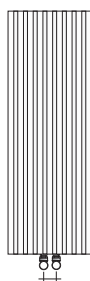
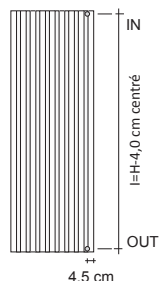
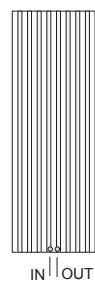

dans ce cas, spécifier
obligatoirement « d » et « i » qui
doivent respecter les indications
suivantes : i min. = 5 cm, d min.
= 2,5 cm

Référence du produit **SHVA#180004R05STANARR12COP0CRO**

| | |
|-------------|--|
| SHVA#180004 | Référence article indiquée dans le tableau de prix |
| R05 | Référence raccord, voir fiche technique |
| ST | Référence support Standard |
| ANAR | Référence couleur/ finition indiquée dans le TABLEAU COULEURS TUBES officiel |
| R12 | Référence raccord |
| COP0CRO | Référence cache |

SUPPLÉMENTS ANODISATIONS

Les prix indiqués dans le tableau font référence à la finition Aluminium Anodisé Argent réf.AO_ANAR. Pour les autres versions anodisées, le supplément est de 10%.
Pour le choix consulter le tableau TUBES finitions anodisées.

Mesures DISPONIBLES SUR COMMANDE :

Toutes les tailles en HAUTEUR tous les 1 mm à partir de 60 cm jusqu'à 200 cm sont DISPONIBLES SUR COMMANDE et le prix est calculé à la demande.

SIMPLE ANODISÉ

| Hauteur (cm) | N° él. | L (cm) | 80 | | | 100 | | | 140 | | | 180 | | |
|--------------|-----------|-----------|------------------|------------------|-------------|------------------|------------------|-------------|------------------|------------------|-------------|------------------|------------------|-------------|
| | | | Watt ΔT. 50°C | Watt ΔT. 30°C | Prix (€) | Watt ΔT. 50°C | Watt ΔT. 30°C | Prix (€) | Watt ΔT. 50°C | Watt ΔT. 30°C | Prix (€) | Watt ΔT. 50°C | Watt ΔT. 30°C | Prix (€) |
| 3 | | 17,6 | 346 | 177 | | 416 | 212 | | 548 | 277 | | 672 | 338 | |
| 4 | | 24,4 | 462 | 236 | | 555 | 283 | | 730 | 369 | | 896 | 451 | |
| 5 | | 31,2 | 576 | 295 | | 693 | 353 | | 912 | 461 | | 1120 | 564 | |
| 6 | | 38,0 | 692 | 354 | | 831 | 424 | | 1095 | 553 | | 1344 | 676 | |
| 7 | | 44,8 | 808 | 413 | | 970 | 495 | | 1278 | 645 | | 1568 | 789 | |
| 8 | | 51,6 | 923 | 473 | | 1108 | 565 | | 1460 | 738 | | 1791 | 902 | |
| 9 | | 58,4 | 1038 | 531 | | 1247 | 636 | | 1642 | 830 | | 2016 | 1015 | |
| 10 | | 65,2 | 1153 | 591 | | 1386 | 707 | | 1825 | 922 | | 2239 | 1127 | |
| 11 | | 72,0 | 1269 | 650 | | 1524 | 777 | | 2008 | 1014 | | 2464 | 1240 | |
| 12 | | 78,8 | 1384 | 708 | | 1663 | 848 | | 2190 | 1106 | | 2687 | 1352 | |

Les prix indiqués dans le tableau font référence à la finition Aluminium Anodisé Argent.

Vannes thermostatiques standard – Z1TLNR-

| | Référence | Description | Finitions | Prix (€) |
|---|-----------------|--|-----------------|----------|
|  | Z1TLNR#ANR12... | Paire de Vanne + Détendeur de 1/2" en équerre Cuivre et/ou Multicouche de 1/2" | Blanc standard | |
| | Z1KITRAC#001 | KIT Raccords 6 pièces: - 2x Z1RAC#R12CRO - 2x Z1RAC#R14CRO - 2x Z1AC#M03CRO | Chrome brillant | |
| | Z1KITRAC#002 | KIT Raccords 8 pièces: - 2x Z1RAC#R12CRO - 2x Z1RAC#R14CRO - 2x Z1RAC#M03CRO - 2x Z1RAC#M01CRO | Chrome brillant | |

Groupe vannes à raccordement distant - GVR

Pour plus d'informations sur le choix des vannes, voir p. 316

| | Référence | Description | Finitions | Prix (€) |
|--|-----------|---|--------------------|----------|
|  | GVR#... | Groupe vanne Thermostatique et détendeur à ENCASTREMENT à raccordement DISTANT | Chromée Galvanique | |
| | GVRTG#... | Groupe vanne Thermostatique et détendeur à ENCASTREMENT à raccordement DISTANT* | Colorée | |
| | GVRC#... | Groupe vanne Thermostatique et détendeur à ENCASTREMENT à raccordement DISTANT | Colorée | |
| | GVRTC#... | Groupe vanne Thermostatique et détendeur à ENCASTREMENT à raccordement DISTANT* | Colorée | |
| Finitions galvaniques : voir le nuancier spécial TUBES Finitions colorées : voir les catégories C0, C1, C2 et C3 du nuancier Tubes * Le prix ne comprend pas le coût de la tête thermostatique (voir page 324) | | | | |

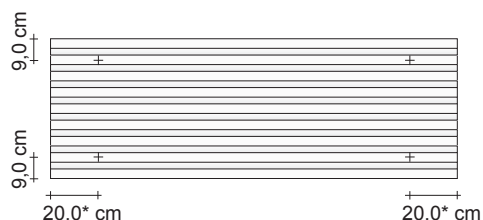

*Dimension indicative (conseillée) car la position de la tablette est coulissant en hauteur et peut être positionné au choix.

Cache esthétique pour SHO

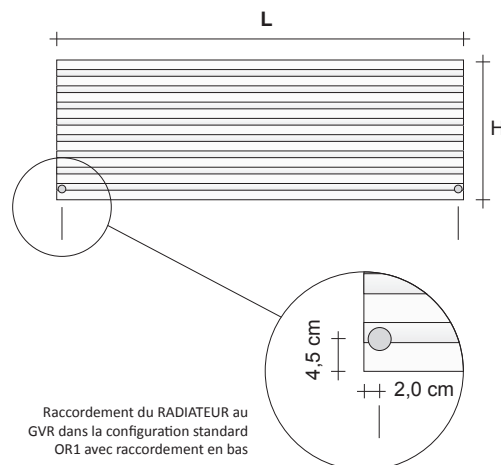
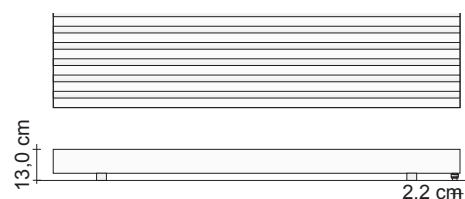

RACCORDEMENT PAR L'ARRIERE de série

Ils permettent le raccordement à l'installation via GVR (Groupe Vannes distant) fourni comme accessoire. Ce type de raccord, à spécifier au moment de la commande, est fourni SANS supplément de prix.

RACCORDEMENTS TRADITIONNEL

Ils permettent le raccordement à l'installation via vanne et détendeur TRADITIONNEL fourni comme accessoire. Ce type de raccord, à spécifier au moment de la commande, est fourni AVEC supplément de prix de € 50,00. Le centre de la vanne par rapport au mur est à 5 cm.

Raccordement de série OR1

Raccordement fourni de série sauf autre demande spécifiée dans la commande

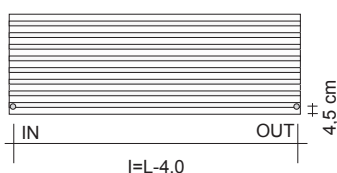

Raccordement OB2

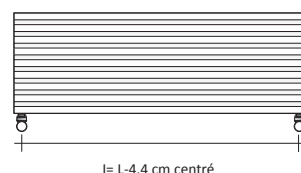

Raccordement RS2

fourni sur demande et sans supplément de prix

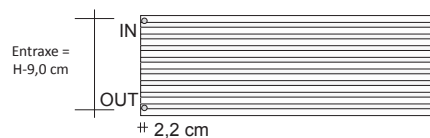

Raccordement RD2

fourni sur demande et sans supplément de prix

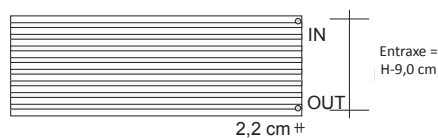

Référence du produit **SHOA#1700040R1STANARR12COP0CRO**

| | |
|-------------|--|
| SHOA#170004 | Référence article indiquée dans le tableau de prix |
| OR1 | Référence raccord, voir fiche technique |
| ST | Référence support Standard |
| ANAR | Référence couleur/ finition indiquée dans le TABLEAU COULEURS TUBES officiel |
| R12 | Référence raccord |
| COP0CRO | Référence cache |

SUPPLÉMENTS ANODISATIONS

Les prix indiqués dans le tableau font référence à la finition Aluminium Anodisé Argent réf.A0_ANAR. Pour les autres versions anodisées, le supplément est de 10%. Pour le choix consulter le tableau TUBES finitions anodisées.

Mesures DISPONIBLES SUR COMMANDE :

Toutes les tailles en LARGEUR tous les 1 mm à partir de 60 cm jusqu'à 200 cm sont DISPONIBLES SUR COMMANDE et le prix est calculé à la demande.

SIMPLE ANODISÉ HORIZONTAL

| Largeur (cm) | | 80 | | | 100 | | | 140 | | | 180 | | |
|--------------|--------|---------------|---------------|----------|---------------|---------------|----------|---------------|---------------|----------|---------------|---------------|----------|
| N° él. | H (cm) | Watt ΔT. 50°C | Watt ΔT. 30°C | Prix (€) | Watt ΔT. 50°C | Watt ΔT. 30°C | Prix (€) | Watt ΔT. 50°C | Watt ΔT. 30°C | Prix (€) | Watt ΔT. 50°C | Watt ΔT. 30°C | Prix (€) |
| 3 | 17,6 | 185 | 100 | | 231 | 125 | | 324 | 176 | | 416 | 226 | |
| 4 | 24,4 | 247 | 133 | | 309 | 167 | | 431 | 233 | | 555 | 299 | |
| 5 | 31,2 | 296 | 159 | | 371 | 199 | | 518 | 278 | | 666 | 357 | |
| 6 | 38,0 | 346 | 185 | | 432 | 231 | | 604 | 322 | | 777 | 415 | |
| 7 | 44,8 | 403 | 210 | | 504 | 263 | | 705 | 368 | | 906 | 473 | |
| 8 | 51,6 | 458 | 238 | | 573 | 298 | | 802 | 417 | | 1031 | 536 | |
| 9 | 58,4 | 513 | 266 | | 641 | 333 | | 899 | 466 | | 1155 | 599 | |
| 10 | 65,2 | 572 | 299 | | 714 | 373 | | 1000 | 523 | | 1286 | 672 | |
| 11 | 72,0 | 634 | 334 | | 792 | 418 | | 1109 | 585 | | 1425 | 752 | |
| 12 | 78,8 | 695 | 371 | | 869 | 463 | | 1217 | 648 | | 1565 | 834 | |

Les prix indiqués dans le tableau font référence à la finition Aluminium Anodisé Argent.

Vannes thermostatiques standard – Z1TLNR-

| | Référence | Description | Finitions | Prix (€) |
|---|-----------------|--|-----------------|----------|
|  | Z1TLNR#ANR12... | Paire de Vanne + Détendeur de 1/2" en équerre Cuivre et/ou Multicouche de 1/2" | Blanc standard | |
| | Z1KITRAC#001 | KIT Raccords 6 pièces: - 2x Z1RAC#R12CRO - 2x Z1RAC#R14CRO - 2x Z1AC#M03CRO | Chrome brillant | |
| | Z1KITRAC#002 | KIT Raccords 8 pièces: - 2x Z1RAC#R12CRO - 2x Z1RAC#R14CRO - 2x Z1RAC#M03CRO - 2x Z1RAC#M01CRO | Chrome brillant | |

Groupe vannes à raccordement distant - GVR

Pour plus d'informations sur le choix des vannes, voir p. 316

| | Référence | Description | Finitions | Prix (€) |
|--|-----------|---|--------------------|----------|
|  | GVR#... | Groupe vanne Thermostatique et détendeur à ENCASTREMENT à raccordement DISTANT | Chromée Galvanique | |
| | GVRTG#... | Groupe vanne Thermostatique et détendeur à ENCASTREMENT à raccordement DISTANT* | Colorée | |
| | GVR#... | Groupe vanne Thermostatique et détendeur à ENCASTREMENT à raccordement DISTANT | Colorée | |
| | GVRTC#... | Groupe vanne Thermostatique et détendeur à ENCASTREMENT à raccordement DISTANT* | Colorée | |
| Finitions galvaniques : voir le nuancier spécial TUBES Finitions colorées : voir les catégories C0, C1, C2 et C3 du nuancier Tubes * Le prix ne comprend pas le coût de la tête thermostatique (voir page 324) | | | | |

SOHO FREESTANDING VERTICAL DOUBLE HYDRAULIQUE

Radiateur DESIGN à fonctionnement hydraulique en ALUMINIUM

Prix du radiateur en couleur Blanc Standard cod.9010 où spécifié et raccords de série – TVA et transports exclus.

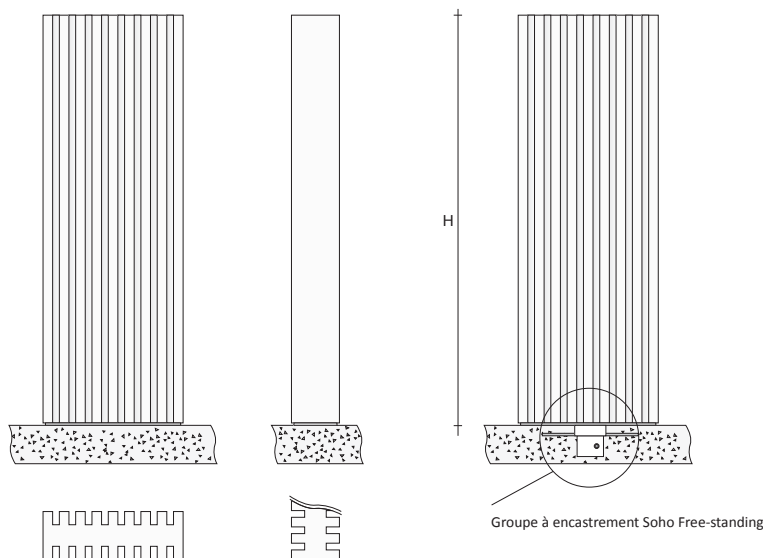

Référence du produit SHVDF#1600039010COP9010

| | |
|--------------|--|
| SHVDF#160003 | Référence article indiquée dans le tableau de prix |
| ST | Référence support Standard |
| 9010 | Référence couleur/ finition indiquée dans le TABLEAU COULEURS TUBES officiel |
| R12 | Référence raccord |
| COP9010 | Référence cache |

SUPPLÉMENTS COULEUR

Voir tableau couleurs TUBES officiel
 Suppléments calculés sur catégorie C0
 Catégorie C1/C2 +10%, Catégorie C3 +20%
 RAL Hors tableau +30%*
 Sur échantillon Sur demande*

DOUBLE FREESTANDING

| Hauteur (cm) | | 60 | | | 80 | | | 100 | | | 140 | | | 160 | | | 180 | | |
|--------------|--------|---------------|---------------|----------|---------------|---------------|----------|---------------|---------------|----------|---------------|---------------|----------|---------------|---------------|----------|---------------|---------------|----------|
| N° él. | L (cm) | Watt ΔT. 50°C | Watt ΔT. 30°C | Prix (€) | Watt ΔT. 50°C | Watt ΔT. 30°C | Prix (€) | Watt ΔT. 50°C | Watt ΔT. 30°C | Prix (€) | Watt ΔT. 50°C | Watt ΔT. 30°C | Prix (€) | Watt ΔT. 50°C | Watt ΔT. 30°C | Prix (€) | Watt ΔT. 50°C | Watt ΔT. 30°C | Prix (€) |
| 3 | 17,6 | 436 | 225 | | 548 | 283 | | 653 | 337 | | 851 | 435 | | 945 | 482 | | 1036 | 529 | |
| 4 | 24,4 | 582 | 301 | | 730 | 377 | | 871 | 449 | | 1135 | 581 | | 1260 | 642 | | 1382 | 705 | |
| 5 | 31,2 | 727 | 376 | | 913 | 471 | | 1089 | 561 | | 1419 | 726 | | 1575 | 803 | | 1727 | 882 | |
| 6 | 38,0 | 872 | 451 | | 1096 | 566 | | 1307 | 674 | | 1703 | 871 | | 1891 | 964 | | 2073 | 1058 | |
| 7 | 44,8 | 1018 | 526 | | 1278 | 660 | | 1525 | 786 | | 1987 | 1017 | | 2206 | 1125 | | 2418 | 1234 | |
| 8 | 51,6 | 1163 | 601 | | 1461 | 754 | | | | | | | | | | | | | |
| 9 | 58,4 | 1309 | 676 | | 1644 | 848 | | | | | | | | | | | | | |
| 10 | 65,2 | 1454 | 751 | | 1826 | 942 | | | | | | | | | | | | | |
| 11 | 72,0 | 1599 | 826 | | 2009 | 1037 | | | | | | | | | | | | | |
| 12 | 78,8 | 1745 | 902 | | 2191 | 1131 | | | | | | | | | | | | | |

ENCASTREMENT SOHO VERT. DOUBLE FREESTANDING (partie encastrée)

| | |
|-----------|---------------------------------------|
| Modèle | Prix (€) |
| INCSHVDF# | Partie encastrée SOHO Vertical double |

GRUPE ENCASTREMENT AU SOL réf. INCSHVDF

Le groupe à encastrement peut être commandé à part et est obligatoire pour pouvoir installer Soho Freestanding. Ce groupe à encastrement est raccordé à l'installation de chauffage par le biais du GVR

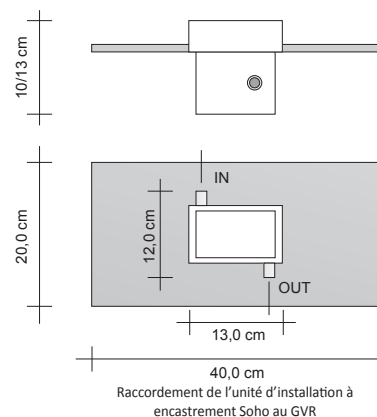

SOHO FREESTANDING HORIZONTAL DOUBLE HYDRAULIQUE

Collection ELEMENTS hydraulique

Prix du radiateur en couleur Blanc Standard cod.9010 où spécifié et raccords de série – TVA et transports exclus.

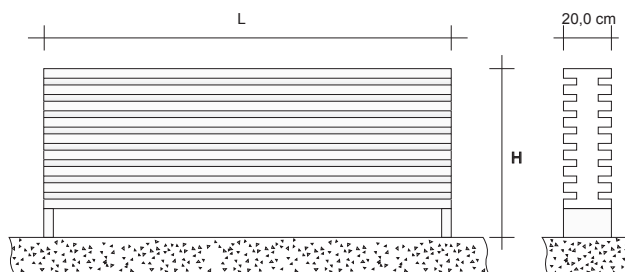

DOUBLE FREESTANDING

| Largeur (cm) | | 100 | | | 140 | | | 160 | | | 180 | | | 200 | | |
|--------------|--------|---------------|---------------|----------|---------------|---------------|----------|---------------|---------------|----------|---------------|---------------|----------|---------------|---------------|----------|
| N° él. | H (cm) | Watt ΔT. 50°C | Watt ΔT. 30°C | Prix (€) | Watt ΔT. 50°C | Watt ΔT. 30°C | Prix (€) | Watt ΔT. 50°C | Watt ΔT. 30°C | Prix (€) | Watt ΔT. 50°C | Watt ΔT. 30°C | Prix (€) | Watt ΔT. 50°C | Watt ΔT. 30°C | Prix (€) |
| 3 | 29,6 | 282 | 149 | | 386 | 203 | | 444 | 234 | | 507 | 267 | | 574 | 303 | |
| 4 | 36,4 | 376 | 199 | | 515 | 271 | | 592 | 312 | | 676 | 356 | | 766 | 404 | |
| 5 | 43,2 | 470 | 248 | | 644 | 338 | | 740 | 389 | | 844 | 445 | | 957 | 505 | |
| 6 | 50,0 | 564 | 298 | | 773 | 406 | | 888 | 467 | | 1013 | 534 | | 1148 | 606 | |
| 7 | 56,8 | 658 | 347 | | 901 | 474 | | 1037 | 546 | | 1182 | 623 | | 1340 | 707 | |

ENTRAXE DES RACCORDEMENTS= L - 5 cm

| Largeur (cm) | | 220 | | | 240 | | | 280 | | |
|--------------|--------|---------------|---------------|----------|---------------|---------------|----------|---------------|---------------|----------|
| N° él. | H (cm) | Watt ΔT. 50°C | Watt ΔT. 30°C | Prix (€) | Watt ΔT. 50°C | Watt ΔT. 30°C | Prix (€) | Watt ΔT. 50°C | Watt ΔT. 30°C | Prix (€) |
| 3 | 29,6 | 647 | 342 | | 706 | 374 | | 824 | 437 | |
| 4 | 36,4 | 863 | 456 | | 941 | 498 | | 1098 | 582 | |
| 5 | 43,2 | 1079 | 570 | | 1177 | 623 | | 1373 | 727 | |

ENTRAXE DES RACCORDEMENTS= L - 5 cm

SUPPLÉMENTS COULEUR

Voir tableau couleurs TUBES officiel
 Suppléments calculés sur catégorie C0
 Catégorie C1/C2 +10%, Catégorie C3 +20%
 RAL Hors tableau +30%*
 Sur échantillon Sur demande*

Groupe vannes à raccordement distant - GVR

Pour plus d'informations sur le choix des vannes, voir p. 316

| Référence | | Description | Finitions | Prix (€) |
|-----------|-----------|---|--------------------|----------|
| GVR#... | GVRTG#... | Groupe vanne Thermostatizable et détendeur à ENCASTREMENT à raccordement DISTANT | Chromée Galvanique | |
| | | Groupe vanne Thermostatizable et détendeur à ENCASTREMENT à raccordement DISTANT* | | |
| GVR#... | GVRTC#... | Groupe vanne Thermostatizable et détendeur à ENCASTREMENT à raccordement DISTANT | Colorée Colorée | |
| | | Groupe vanne Thermostatizable et détendeur à ENCASTREMENT à raccordement DISTANT* | | |

Finitions galvaniques : voir le nuancier spécial TUBES
 Finitions colorées : voir les catégories C0, C1, C2 et C3 du nuancier Tubes
 * Le prix ne comprend pas le coût de la tête thermostatizable (voir page 324)



Vanne pour SOHO FREE-STANDING Horizontal DOUBLE - Z1SHNR

| Référence | Description | Finitions | *Prix (€) |
|-----------|---|-----------------|-----------|
| Z1SHNR# | Valve pour SOHO Free-standing Horizontal DOUBLE | | |
| Z1RAC#... | Raccord pour Vanne Z SHNR (2 PZ) | Chrome brillant | |

Paire Vanne et Détendeur DROITS spéciaux pour SOHO Freestanding horizontal double

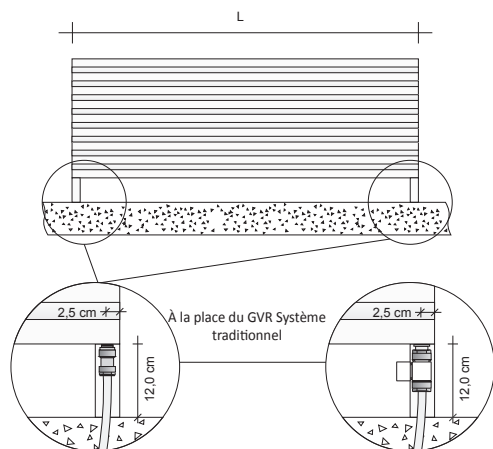

Raccordement au GVR (groupe de vannes distant) avec raccordement SH1

Connexion au système de chauffage au moyen de vannes spéciales cod.Z1SHNR# Raccordements SH2 avec supplément de prix

Prix du radiateur en couleur Standard Tubes / Argent anodisé où spécifié – TVA et transports exclus.



Modalité de raccordement pour réglage par le biais d'un interrupteur TOUCH et/ou commande Bluetooth

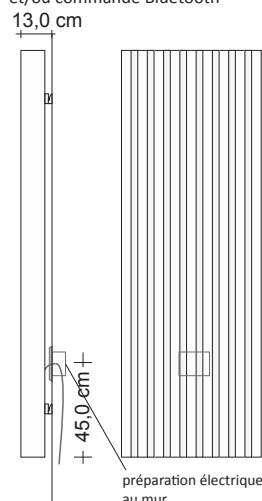

Raccordement au réseau électrique

Modalité de raccordement au thermostat sans fil Tubes ECODESIGN

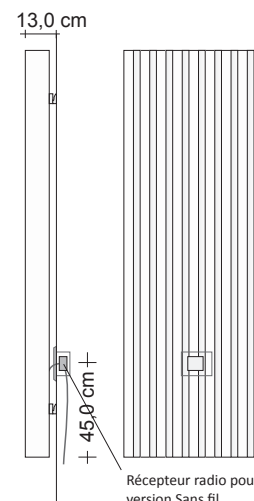

Raccordement au réseau électrique

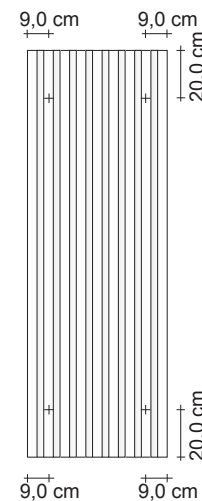

SOHO ÉLECTRIQUE - Coloré et Anodisé

| Référence | H (cm) | L (cm) | Résistance électrique (Watt) | Prix Blanc Standard Cat. C0 (€) | Prix Catégorie C1/C2 (€) | Prix Catégorie C3 (€) | Référence Version Anodisée | Finition Anodisée A0 Argent (€) |
|--|--------|--------|------------------------------|---------------------------------|--------------------------|-----------------------|----------------------------|---------------------------------|
| Version avec contrôle et régulation via interrupteur Touch | | | | | | | | |
| SHVEL#140003 | 140,0 | 17,6 | 500 W | | | | SHVAEL#140003 | |
| SHVEL#140005 | 140,0 | 31,2 | 800 W | | | | SHVAEL#140005 | |
| SHVEL#140007 | 140,0 | 44,8 | 1100 W | | | | SHVAEL#140007 | |
| SHVEL#180003 | 180,0 | 17,6 | 650 W | | | | SHVAEL#180003 | |
| SHVEL#180005 | 180,0 | 31,2 | 1000 W | | | | SHVAEL#180005 | |
| SHVEL#180007 | 180,0 | 44,8 | 1350 W | | | | SHVAEL#180007 | |
| Version avec contrôle via interrupteur Touch, régulation et programmation via thermostat numérique sans fil code ZRF007 | | | | | | | | |
| SHVEW#140003 | 140,0 | 17,6 | 500 W | | | | SHVAEW#140003 | |
| SHVEW#140005 | 140,0 | 31,2 | 800 W | | | | SHVAEW#140005 | |
| SHVEW#140007 | 140,0 | 44,8 | 1100 W | | | | SHVAEW#140007 | |
| SHVEW#180003 | 180,0 | 17,6 | 650 W | | | | SHVAEW#180003 | |
| SHVEW#180005 | 180,0 | 31,2 | 1000 W | | | | SHVAEW#180005 | |
| SHVEW#180007 | 180,0 | 44,8 | 1350 W | | | | SHVAEW#180007 | |
| Version avec contrôle via interrupteur Touch, régulation et programmation via smartphone | | | | | | | | |
| SHVEB#140003 | 140,0 | 17,6 | 500 W | | | | SHVAEB#140003 | |
| SHVEB#140005 | 140,0 | 31,2 | 800 W | | | | SHVAEB#140005 | |
| SHVEB#140007 | 140,0 | 44,8 | 1100 W | | | | SHVAEB#140007 | |
| SHVEB#180003 | 180,0 | 17,6 | 650 W | | | | SHVAEB#180003 | |
| SHVEB#180005 | 180,0 | 31,2 | 1000 W | | | | SHVAEB#180005 | |
| SHVEB#180007 | 180,0 | 44,8 | 1350 W | | | | SHVAEB#180007 | |



Porte-serviettes SOHO GALVANIQUE



Crochet SOHO GALVANIQUE



Porte-serviettes SOHO COLORE



Crochet SOHO COLORE

| Modèle | Description | Finitions | Prix (€) |
|----------------------------|---|---|----------|
| Finition GALVANIQUE | | | |
| ZASHEG#AP... | Porte-serviettes OPEN x SOHO ÉLECTRIQUE GALVANIQUE | Chrome, Étain brillant, Nickel noir et Or | |
| ZASHEG#PS005... | Porte-serviettes Coloré pour SOHO ÉLECTRIQUE SHVE de 5 éléments | | |
| ZASHEG#PS007... | Porte-serviettes Coloré pour SOHO ÉLECTRIQUE SHVE de 7 éléments | | |
| ZASHEG#PS008... | Porte-serviettes Coloré pour SOHO ÉLECTRIQUE SHVE de 8 éléments | | |
| Finition COLORÉE | | | |
| ZASHE#PA... | Porte-serviettes OPEN x SOHO ÉLECTRIQUE COLORE | Couleurs Tubes* cat. C0, C1, C2, C3 | |
| ZASHE#PS005... | Porte-serviettes Coloré pour SOHO ÉLECTRIQUE SHVE de 5 éléments | | |
| ZASHE#PS007... | Porte-serviettes Coloré pour SOHO ÉLECTRIQUE SHVE de 7 éléments | | |
| ZASHE#PS008... | Porte-serviettes Coloré pour SOHO ÉLECTRIQUE SHVE de 8 éléments | | |

Prix du radiateur en couleur Blanc Mat cod.916P / Argent anodisé où spécifié – TVA et transport exclus.

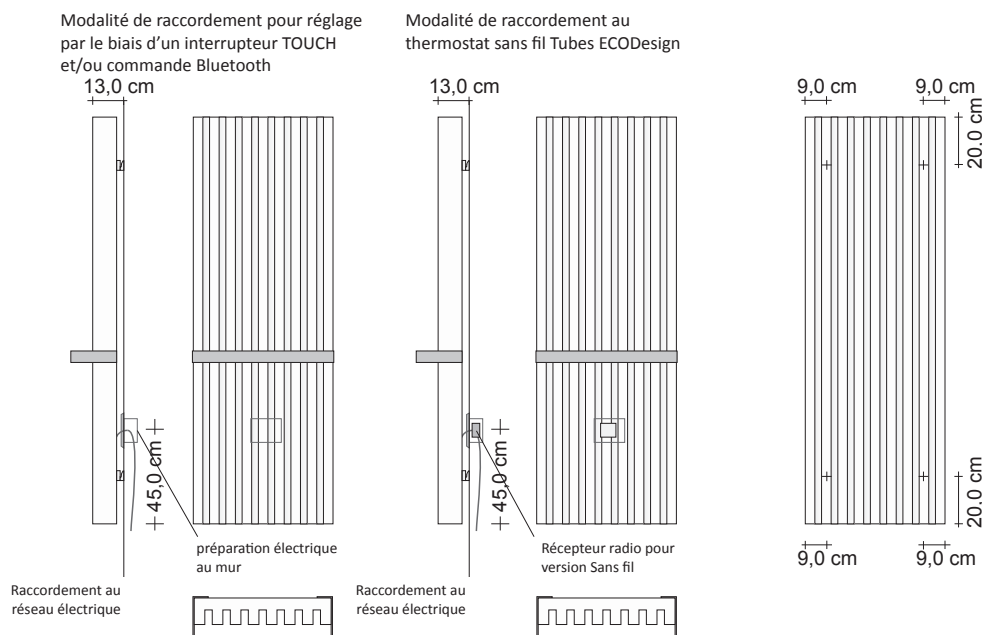

Le SOHO ÉLECTRIQUE SALLE DE BAIN est livré complet avec le porte-serviettes en finition chromée.

| Référence | H (cm) | L (cm) | Résistance électrique (Watt) | Prix Blanc mat (€) | Prix Catégorie C1/C2 (€) | Prix Catégorie Cat. C3 (€) | Référence Version Anodisée | Finition Anodisée A0 Argent (€) |
|--|--------|--------|------------------------------|--------------------|--------------------------|----------------------------|----------------------------|---------------------------------|
| Version avec contrôle et régulation via interrupteur Touch | | | | | | | | |
| SHVBEL#140005 | 140,0 | 31,2 | 800 W | | | | SHVBAEL#140005 | |
| SHVBEL#140007 | 140,0 | 44,8 | 1100 W | | | | SHVBAEL#140007 | |
| SHVBEL#180005 | 180,0 | 31,2 | 1000 W | | | | SHVBAEL#180005 | |
| SHVBEL#180007 | 180,0 | 44,8 | 1350 W | | | | SHVBAEL#180007 | |
| Version avec contrôle via interrupteur Touch, régulation et programmation via thermostat numérique sans fil code ZRF007 | | | | | | | | |
| SHVBEW#140005 | 140,0 | 31,2 | 800 W | | | | SHVBAEW#140005 | |
| SHVBEW#140007 | 140,0 | 44,8 | 1100 W | | | | SHVBAEW#140007 | |
| SHVBEW#180005 | 180,0 | 31,2 | 1000 W | | | | SHVBAEW#180005 | |
| SHVBEW#180007 | 180,0 | 44,8 | 1350 W | | | | SHVBAEW#180007 | |
| Version avec contrôle via interrupteur Touch, régulation et programmation via smartphone | | | | | | | | |
| SHVBEB#140005 | 140,0 | 31,2 | 800 W | | | | SHVBAEB#140005 | |
| SHVBEB#140007 | 140,0 | 44,8 | 1100 W | | | | SHVBAEB#140007 | |
| SHVBEB#180005 | 180,0 | 31,2 | 1000 W | | | | SHVBAEB#180005 | |
| SHVBEB#180007 | 180,0 | 44,8 | 1350 W | | | | SHVBAEB#180007 | |

Référence du produit **SHVBEL#140005ST9010COP9010**

- SHVBEL#140005 Référence article indiquée dans le tableau de prix
- 9010 Référence couleur/ finition indiquée dans le TABLEAU COULEURS TUBES officiel
- COP9010 Référence cache

SUPPLÉMENTS COULEUR

Voir tableau couleurs TUBES officiel
 Suppléments calculés sur catégorie C0
 RAL Hors tableau +30%*
 Sur échantillon Sur demande*
 * pour ces couleurs, demander la faisabilité

SUPPLÉMENTS ANODISATIONS

Voir Tableau finitions spéciales à la page 355 cod. A1-ANGT