

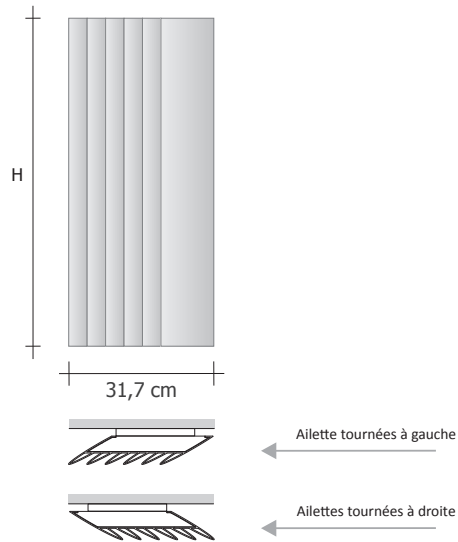

Version Module SIMPLE

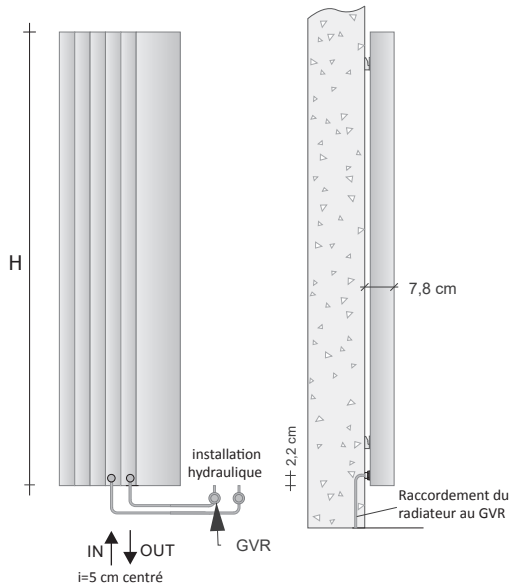

Version HYDRAULIQUE



Version MIXTE (Hydraulique+Électrique)

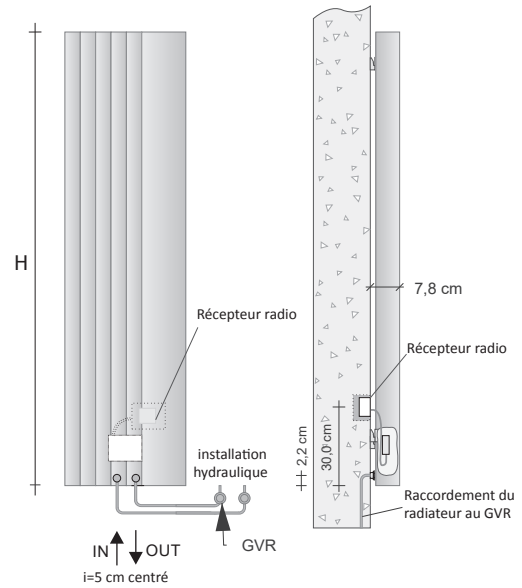

Raccordement arrière de série disponible sans supplément de prix. Raccordement à l'installation au moyen de GVR fourni comme accessoire.

Entraxe à 5 cm centré

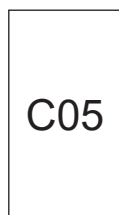

Raccordement externe type traditionnel fourni avec supplément de prix

Raccordement à l'installation au moyen de vannes traditionnelles fournies comme accessoires.

Entraxe à 5 cm centré

Version mixte

THERMOSTAT PROGRAMMABLE

RECEPTEUR

max 6,0 mt

La version mixte est dotée, sur demande, également du KIT THERMOSTAT PROGRAMMABLE numérique ECODesign avec récepteur sans fil. (réf. ZRF007)

Référence du produit **SBS#SX180R05STBARGR12-SBS2#SX180R05STBARGR12**

SBS#SX180-SBS2#SX180 Référence article indiquée dans le tableau de prix
 BARG Référence couleur/ finition indiquée dans le TABLEAU COULEURS TUBES officiel
 R12 Référence raccord
 SX Ailette

SUPPLÉMENTS COULEUR Voir tableau des couleurs TUBES officiel

Les suppléments de couleur sont calculés sur la base des couleurs standard
 RAL Hors tableau +30%*

Sur échantillon, sur devis*





* Pour ces catégories, demander la faisabilité

RAL Hors tableau +30% sur demande préalable de faisabilité

Par échantillon Demander la faisabilité et un devis.

Toutes les couleurs brillantes, y compris la finition GRGR Grey Chrome, ne sont PAS disponibles pour le modèle STEP-BY-STEP.

SBS/SBSM - STEP-by-STEP - Module SIMPLE version HYDRAULIQUE/MIXTE

Version HYDRAULIQUE		Version MIXTE		H (cm)	L (cm)	Résistance électrique* (Watt)	Puissance thermique en Watt Version COLORÉE		Prix ** Version Hydraulique	Prix ** Version Mixte
Ailette à gauche	Ailette à droite	Ailette à gauche	Ailette à droite				ΔT. 50°C	ΔT. 30°C		
										
SBS#SX120	SBS#DX120	SBSM#SX120	SBSM#DX120	120,0	31,7	400 W	401	209		
SBS#SX140	SBS#DX140	SBSM#SX140	SBSM#DX140	140,0	31,7	500 W	476	251		
SBS#SX160	SBS#DX160	SBSM#SX160	SBSM#DX160	160,0	31,7	550 W	458	290		
SBS#SX180	SBS#DX180	SBSM#SX180	SBSM#DX180	180,0	31,7	600 W	614	324		
SBS#SX200	SBS#DX200	SBSM#SX200	SBSM#DX200	200,0	31,7	700 W	675	355		

* Résistance Électrique pour la version MIXTE

** Couleur standard : réf. BARG - Blanc Froissé ; réf. 907R - Gris Aluminium Froissé ; réf. GRAN - Gris Anthracite Métallisé Froissé. Couleurs non standard : Toutes les finitions MATES du nuancier Tubes avec un supplément de 20% sur le prix des couleurs standard.

Accessoires STEP BY STEP



Crochet réf. ZASBSG#AP...



Porte-serviettes réf. ZASBSG#PS...

Référence	Description	Finitions	Prix (€)
ZASBS#AP ZASBS#PS	Crochet COLORÉ pour STEP-BY-STEP Porte-serviettes L.32,5 x 4,0 cm pour STEP-BY-STEP COLORÉ	Couleurs Tubes* cat. C0, C1, C2, C3	
ZASBSG#AP ZASBSG#PS	Crochet COLORÉ pour STE-BY-STEP Porte-serviettes L.32,5 x 4,0 cm pour STEP-BY-STEP GALVANIQUE	Chrome, Étain brillant, Nickel noir et Or	

Vannes thermostatiques standard – Z1TLNR-

Référence	Description	Finitions	Prix (€)
Z1TLNR#ANR12...	Paire de Vanne + Détendeur de 1/2" en équerre Cuivre et/ou Multicouche de 1/2"	Blanc standard	
2 x Z1RAC#R12CRO	Paire de raccords étanches cuivre 12 mm	Chrome brillant	
ZRCF2#	Kit cache-trou pour radiateur	Chrome brillant	

Groupe vannes à raccordement distant - GVR

Pour plus d'informations sur le choix des vannes, voir p. 316

Référence	Description	Finitions	Prix (€)
GVR#...	Groupe vanne Thermostatique et détendeur à ENCASTREMENT à raccordement DISTANT	Chromée	
GVRTG#...	Groupe vanne Thermostatique et détendeur à ENCASTREMENT à raccordement DISTANT*	Galvanique	
GVRC#...	Groupe vanne Thermostatique et détendeur à ENCASTREMENT à raccordement DISTANT	Colorée	
GVRTC#...	Groupe vanne Thermostatique et détendeur à ENCASTREMENT à raccordement DISTANT*	Colorée	
Finitions galvaniques : voir le nuancier spécial TUBES Finitions colorées : voir les catégories C0, C1, C2 et C3 du nuancier Tubes * Le prix ne comprend pas le coût de la tête thermostatique (voir page 324)			



Version Module DOUBLE

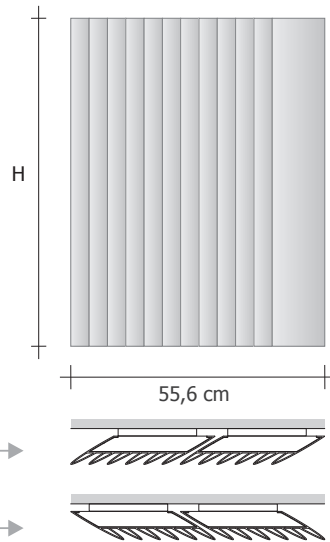

Version HYDRAULIQUE

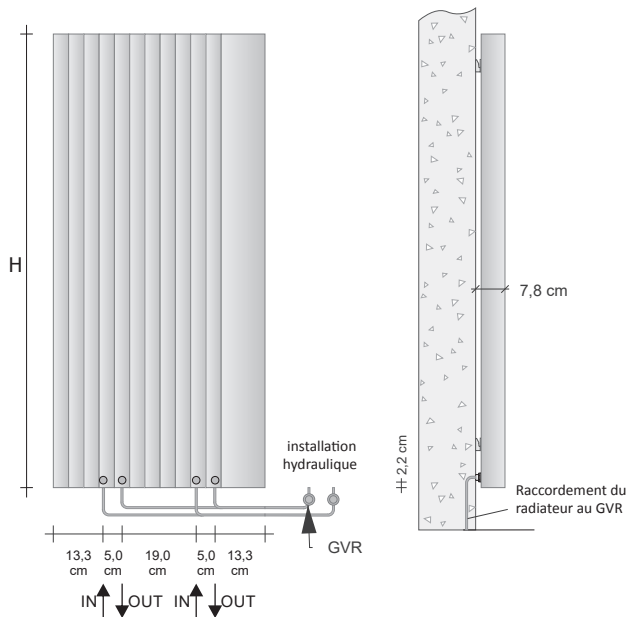

Version MIXTE (Hydraulique+Électrique)

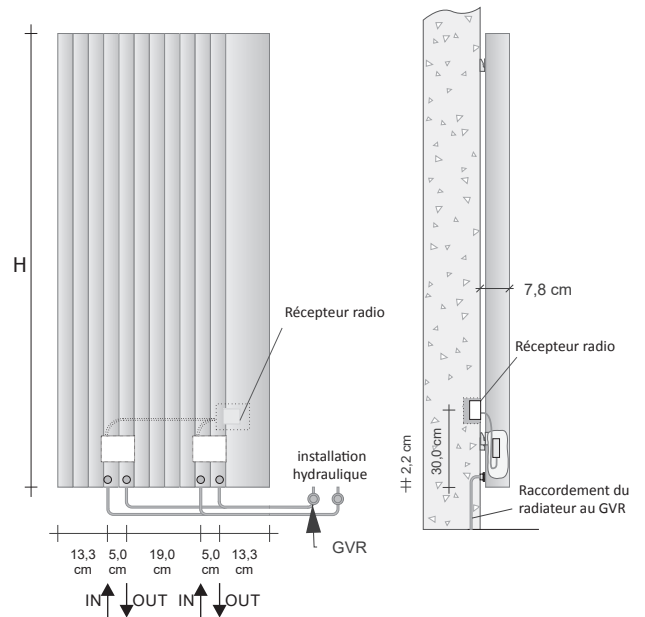

Raccordement arrière R05

(DOUBLE raccordement arrière comme sur schéma ci-dessous, fourni de série sans supplément de prix, SEUL MODE DE RACCORDEMENT DISPONIBLE dans la version DOUBLE module)

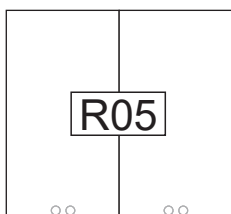

Raccordement DOUBLE Arrière de série disponible sans supplément de prix

Raccordement à l'installation au moyen de GVR fourni comme accessoire.

Version mixte

THERMOSTAT PROGRAMMABLE + RECEPTEUR

max 6,0 mt

La version mixte est dotée, sur demande, également du KIT THERMOSTAT PROGRAMMABLE numérique ECODESIGN avec récepteur sans fil. (réf. ZRF007)

Référence du produit **SBS2#SX180R05STBARGR12W3-SBS2M#SX180R05STBARGR12W8**

SBS2#SX180-SBS2M#SX180 Référence article indiquée dans le tableau de prix
 BARG Référence couleur/ finition indiquée dans le TABLEAU COULEURS TUBES officiel
 R12 Référence raccord
 SX Ailette

SUPPLÉMENTS COULEUR Voir tableau des couleurs TUBES officiel

Les suppléments de couleur sont calculés sur la base des couleurs standard
 RAL Hors tableau +30%*

Sur échantillon, sur devis*





* Pour ces catégories, demander la faisabilité

RAL Hors tableau +30% sur demande préalable de faisabilité

Par échantillon Demander la faisabilité et un devis.

Toutes les couleurs brillantes, y compris la finition GRGR Grey Chrome, ne sont PAS disponibles pour le modèle STEP-BY-STEP.

SBS/SBSM - STEP-by-STEP - Module DOUBLE version HYDRAULIQUE/MIXTE

Version HYDRAULIQUE		Version MIXTE		H (cm)	L (cm)	Résistance électrique* (Watt)	Puissance thermique en Watt Version COLORÉE		Prix ** Version Hydraulique	Prix ** Version Mixte
Ailette à gauche	Ailette à droite	Ailette à gauche	Ailette à droite				ΔT. 50°C	ΔT. 30°C		
										
SBS2#SX120	SBS2#DX120	SBS2M#SX120	SBS2M#DX120	120,0	55,6	800 W	802	418		
SBS2#SX140	SBS2#DX140	SBS2M#SX140	SBS2M#DX140	140,0	55,6	1000 W	952	502		
SBS2#SX160	SBS2#DX160	SBS2M#SX160	SBS2M#DX160	160,0	55,6	1100 W	1096	580		
SBS2#SX180	SBS2#DX180	SBS2M#SX180	SBS2M#DX180	180,0	55,6	1200 W	1228	648		
SBS2#SX200	SBS2#DX200	SBS2M#SX200	SBS2M#DX200	200,0	55,6	1400 W	1350	710		

* Résistance Électrique pour la version MIXTE

** Couleur standard : réf. BARG - Blanc Froissé ; réf. 907R - Gris Aluminium Froissé ; réf. GRAN - Gris Anthracite Métallisé Froissé. Couleurs non standard : Toutes les finitions MATES du nuancier Tubes avec un supplément de 20% sur le prix des couleurs standard.

Accessoires STEP BY STEP



Crochet réf. ZASBSG#AP...



Porte-serviettes réf. ZASBSG#PS...

Référence	Description	Finitions	Prix (€)
ZASBS#AP ZASBS#PS	Crochet COLORÉ pour STEP-BY-STEP Porte-serviettes L.32,5 x 4,0 cm pour STEP-BY-STEP COLORÉ	Couleurs Tubes* cat. C0, C1, C2, C3	
ZASBSG#AP ZASBSG#PS	Crochet COLORÉ pour STE-BY-STEP Porte-serviettes L.32,5 x 4,0 cm pour STEP-BY-STEP GALVANIQUE	Chrome, Étain brillant, Nickel noir et Or	

Vannes thermostatiques standard – Z1TLNR-

Référence	Description	Finitions	Prix (€)
Z1TLNR#ANR12...	Paire de Vanne + Détendeur de 1/2" en équerre Cuivre et/ou Multicouche de 1/2"	Blanc standard	
2 x Z1RAC#R12CRO	Paire de raccords étanches cuivre 12 mm	Chrome brillant	
ZRCF2#	Kit cache-trou pour radiateur	Chrome brillant	

Groupe vannes à raccordement distant - GVR

Pour plus d'informations sur le choix des vannes, voir p. 316

Référence	Description	Finitions	Prix (€)
GVR#...	Groupe vanne Thermostatique et détendeur à ENCASTREMENT à raccordement DISTANT	Chromée	
GVRTG#...	Groupe vanne Thermostatique et détendeur à ENCASTREMENT à raccordement DISTANT*	Galvanique	
GVRC#...	Groupe vanne Thermostatique et détendeur à ENCASTREMENT à raccordement DISTANT	Colorée	
GVRTC#...	Groupe vanne Thermostatique et détendeur à ENCASTREMENT à raccordement DISTANT*	Colorée	

Finitions galvaniques : voir le nuancier spécial TUBES
 Finitions colorées : voir les catégories C0, C1, C2 et C3 du nuancier Tubes
 * Le prix ne comprend pas le coût de la tête thermostatique (voir page 324)

STEP-BY-STEP VERSION DIVERGENTE HYDRAULIQUE

Radiateur DESIGN à fonctionnement hydraulique en ALUMINIUM

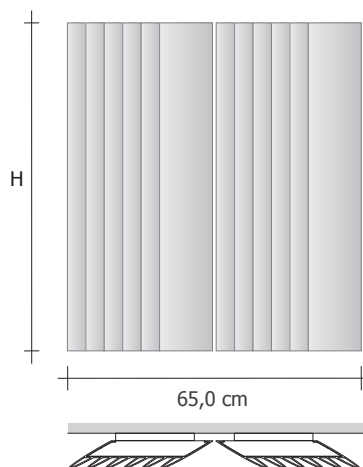

Version HYDRAULIQUE

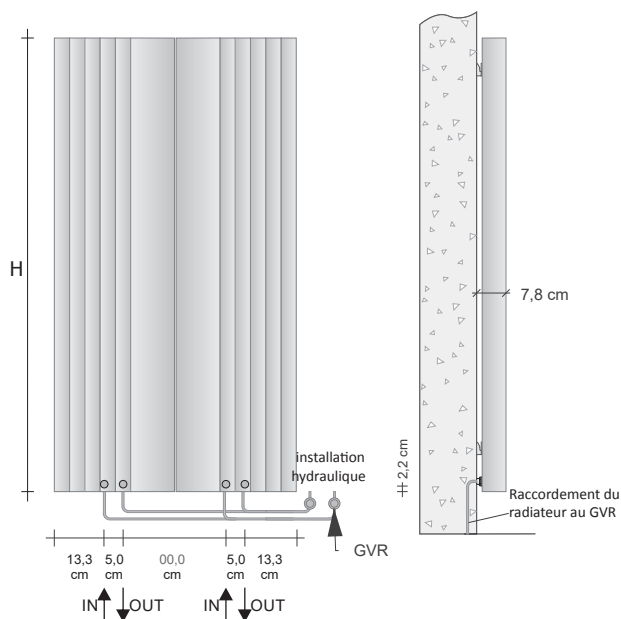

Raccordement arrière R05

(DOUBLE raccordement arrière comme sur schéma ci-dessous, fourni de série sans supplément de prix, SEUL MODE DE RACCORDEMENT DISPONIBLE dans la version DOUBLE module)

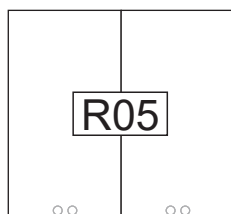

Raccordement DOUBLE Arrière de série disponible sans supplément de prix

Raccordement à l'installation au moyen de GVR fourni comme accessoire.

Référence du produit **SBS2V#180R05TBARGR12**

SBS2V#180 Référence article indiquée dans le tableau de prix
 BARG Référence couleur/finition indiquée dans le TABLEAU COULEURS TUBES officiel
 R12 Référence raccord

SUPPLÉMENTS COULEUR Voir tableau des couleurs TUBES officiel

Les suppléments de couleur sont calculés sur la base des couleurs standard
 RAL Hors tableau +30%*

Sur échantillon, sur devis*

* Pour ces catégories, demander la faisabilité

Par échantillon Demander la faisabilité et un devis.

Toutes les couleurs brillantes, y compris la finition GRGR Grey Chrome,

ne sont PAS disponibles pour le modèle STEP-BY-STEP.

SBS2V - STEP-by-STEP - Version DIVERGENTE HYDRAULIQUE

AILETTES DIVERGENTES	H (cm)	L (cm)	Puissance thermique en Watt Version COLORÉE		*Prix (€)
			ΔT. 50°C	ΔT. 30°C	
					
SBS2V#120	120,0	65,0	802	418	
SBS2V#140	140,0	65,0	952	502	
SBS2V#160	160,0	65,0	1096	580	
SBS2V#180	180,0	65,0	1228	648	
SBS2V#200	200,0	65,0	1350	710	

* Coloration standard : réf. BARG - Blanc Froissé ; réf. 907R - Gris Aluminium Froissé ; réf. GRAN - Gris Anthracite Métallisé Froissé. Couleurs non standard : Toutes les finitions MATES du nuancier Tubes avec supplément de 20% sur le prix des couleurs standard.

Accessoires STEP BY STEP



Crochet réf. ZASBSG#AP...



Porte-serviettes réf. ZASBSG#PS...

Référence	Description	Finitions	Prix (€)
ZASBS#AP ZASBS#PS	Crochet COLORÉ pour STEP-BY-STEP Porte-serviettes L.32,5 x 4,0 cm pour STEP-BY-STEP COLORÉ	Couleurs Tubes* cat. C0, C1, C2, C3	
ZASBSG#AP ZASBSG#PS	Crochet COLORÉ pour STE-BY-STEP Porte-serviettes L.32,5 x 4,0 cm pour STEP-BY-STEP GALVANIQUE	Chrome, Étain brillant, Nickel noir et Or	

Groupe vannes à raccordement distant - GVR

Pour plus d'informations sur le choix des vannes, voir p. 316

	Référence	Description	Finitions	Prix (€)
	GVR#... GVRTG#...	Groupe vanne Thermostatisable et détendeur à ENCASTREMENT à raccordement DISTANT Groupe vanne Thermostatique et détendeur à ENCASTREMENT à raccordement DISTANT*	Chromée Galvanique	
GVRC#... GVRTC#...	Groupe vanne Thermostatisable et détendeur à ENCASTREMENT à raccordement DISTANT Groupe vanne Thermostatique et détendeur à ENCASTREMENT à raccordement DISTANT*	Colorée Colorée		
Finitions galvaniques : voir le nuancier spécial TUBES Finitions colorées : voir les catégories C0, C1, C2 et C3 du nuancier Tubes * Le prix ne comprend pas le coût de la tête thermostatique (voir page 324)				

STEP-BY-STEP VERTICAL SIMPLE ET DOUBLE ÉLECTRIQUE

Radiateur de DESIGN électrique en ALUMINIUM



EL

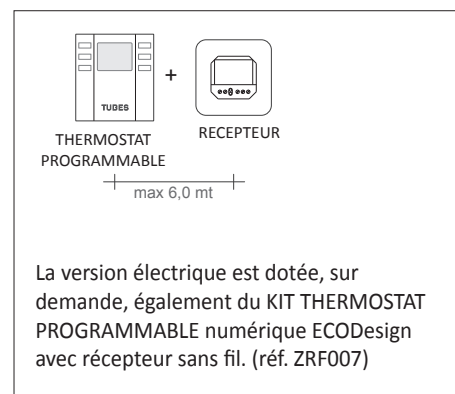
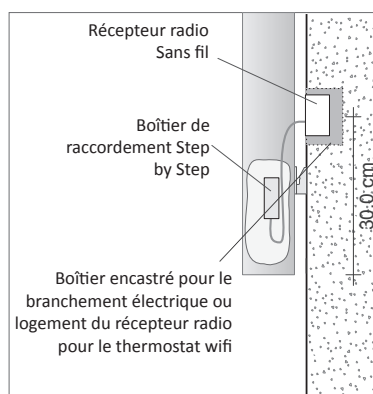
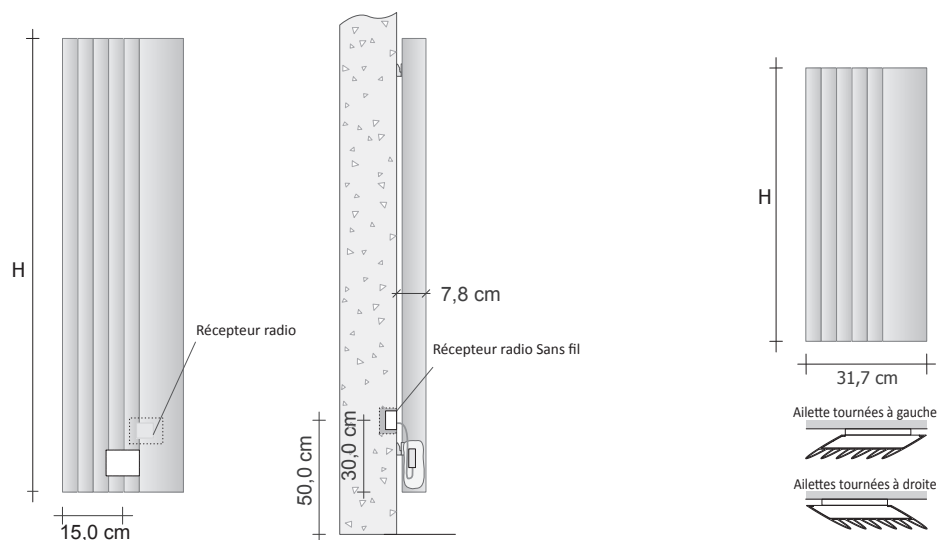

Référence du produit **SBSE#DX160STBARGW2**

SBSE#DX160ST	Référence article indiquée dans le tableau de prix
BARG	Référence couleur/ finition indiquée dans le TABLEAU COULEURS TUBES officiel
DROITE	Ailette

SUPPLÉMENTS COULEUR

Voir tableau couleurs TUBES officiel
 Suppléments calculés sur catégorie C0
 RAL Hors tableau +30%*
 Sur échantillon Sur demande*
 * pour ces couleurs, demander la faisabilité

SBSE - STEP-by-STEP - Module INDIVIDUEL version ÉLECTRIQUE

Ailette à gauche	Ailette à droite	H (cm)	L (cm)	Résistance électrique (Watt)	Prix ** (€)
					
SBSE#SX120	SBSE#DX120	120,0	31,7	400 W	
SBSE#SX140	SBSE#DX140	140,0	31,7	500 W	
SBSE#SX160	SBSE#DX160	160,0	31,7	550 W	
SBSE#SX180	SBSE#DX180	180,0	31,7	600 W	
SBSE#SX200	SBSE#DX200	200,0	31,7	700 W	

** Coloration standard : réf. BARG - Blanc Froissé ; réf. 907R - Gris Aluminium Froissé ; réf. GRAN - Gris Anthracite Métallisé Froissé AVOR e 804R.
 Couleurs non standards : Toutes les finitions MATES du nuancier Tubes avec une majoration de 20% sur le prix des couleurs standards.

Accessoires STEP BY STEP

Crochet réf. ZASBSG#AP...



Porte-serviettes réf. ZASBSG#PS...

Référence	Description	Finitions	Prix (€)
ZASBS#AP ZASBS#PS	Crochet COLORÉ pour STEP-BY-STEP Porte-serviettes L.32,5 x 4,0 cm pour STEP-BY-STEP COLORÉ	Couleurs Tubes* cat. C0, C1, C2, C3	
ZASBSG#AP ZASBSG#PS	Crochet COLORÉ pour STE-BY-STEP Porte-serviettes L.32,5 x 4,0 cm pour STEP-BY-STEP GALVANIQUE	Chrome, Étain brillant, Nickel noir et Or	

REGULATION ÉLECTRIQUE

Le réglage électrique s'effectue au moyen du thermostat ZRF007 qui permet de régler la température ambiante en interagissant avec un maximum 5 radiateurs.

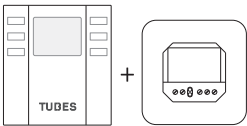
	Référence	Description	Finitions	Prix (€)
 cod. ZRF007	ZRF007	Kit thermostat d'ambiance en radiofréquence avec programmeur hebdomadaire mural, sans fil et certifié ECODesign. Le Kit inclut le récepteur en radiofréquence pour boîtier mural à installer obligatoirement.	Blanc	

STEP-BY-STEP VERSION DIVERGENTE ÉLECTRIQUE

Radiateur de DESIGN électrique en ALUMINIUM



EL



Version Module DOUBLE

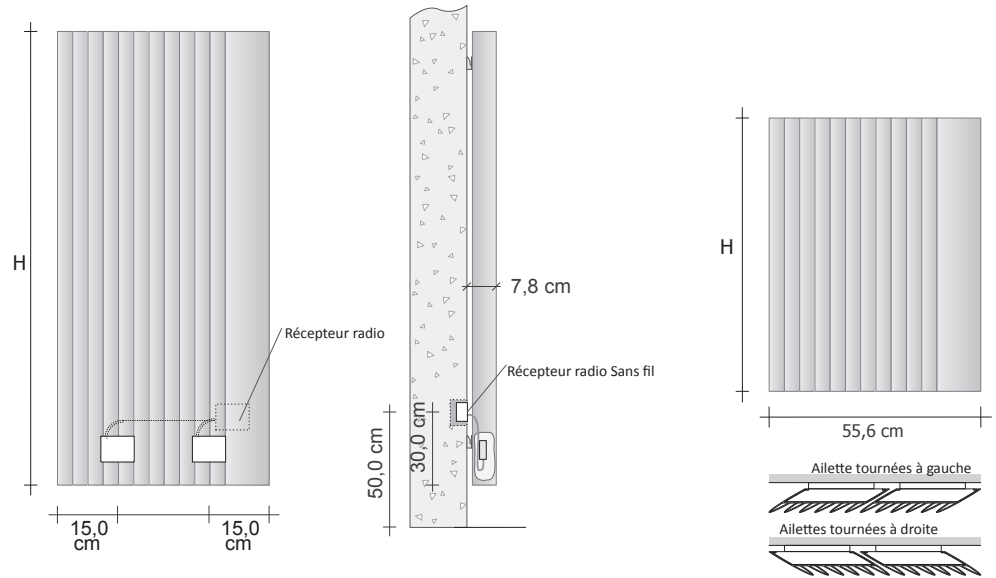

Version DIVERGENTE

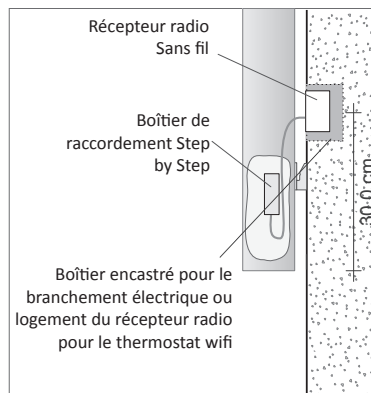
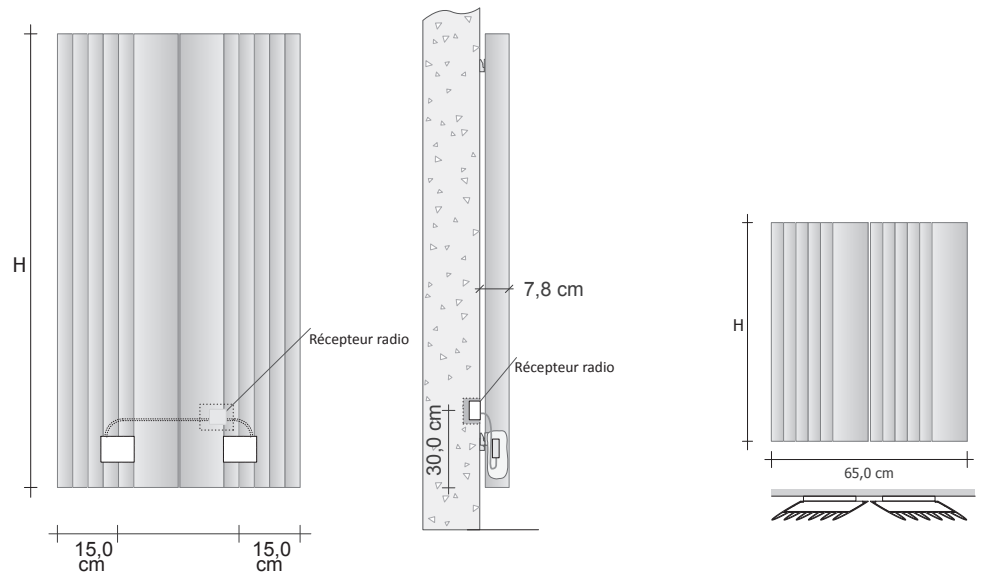

THERMOSTAT PROGRAMMABLE + RECEPTEUR



max 6,0 mt

La version électrique est dotée, sur demande, également du KIT THERMOSTAT PROGRAMMABLE numérique ECODesign avec récepteur sans fil. (réf. ZRF007)

SUPPLÉMENTS COULEUR

Voir tableau couleurs TUBES officiel
 Suppléments calculés sur catégorie C0
 RAL Hors tableau +30%*
 Sur échantillon Sur demande*
 * pour ces couleurs, demander la faisabilité

SBS2E - STEP-by-STEP - Module DOUBLE version ÉLECTRIQUE

Ailette à gauche	Ailette à droite	H (cm)	L (cm)	Résistance électrique (Watt)	Prix ** (€)
					
SBS2E#SX120	SBS2E#DX120	120,0	55,6	800 W	
SBS2E#SX140	SBS2E#DX140	140,0	55,6	1000 W	
SBS2E#SX160	SBS2E#DX160	160,0	55,6	1100 W	
SBS2E#SX180	SBS2E#DX180	180,0	55,6	1200 W	
SBS2E#SX200	SBS2E#DX200	200,0	55,6	1400 W	

** Coloration standard : réf. BARG - Blanc Froissé ; réf. 907R - Gris Aluminium Froissé ; réf. GRAN - Gris Anthracite Métallisé Froissé AVOR e 804R.
 Couleurs non standards : Toutes les finitions MATES du nuancier Tubes avec une majoration de 20% sur le prix des couleurs standards.

SBS2E - STEP-by-STEP - Module DIVERGENTE version ÉLECTRIQUE

AILETTES SENS INVERSE	H (cm)	L (cm)	Résistance électrique (Watt)	Prix ** (€)
				
SBS2EV#120	120,0	65,0	800 W	
SBS2EV#140	140,0	65,0	1000 W	
SBS2EV#160	160,0	65,0	1100 W	
SBS2EV#180	180,0	65,0	1200 W	
SBS2EV#200	200,0	65,0	1400 W	

** Coloration standard : réf. BARG - Blanc Froissé ; réf. 907R - Gris Aluminium Froissé ; réf. GRAN - Gris Anthracite Métallisé Froissé AVOR e 804R.
 Couleurs non standards : Toutes les finitions MATES du nuancier Tubes avec une majoration de 20% sur le prix des couleurs standards.

Accessoires STEP BY STEP

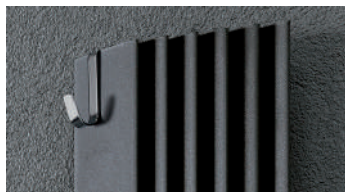

Crochet réf. ZASBSG#AP...



Porte-serviettes réf. ZASBSG#PS...

Référence	Description	Finitions	Prix (€)
ZASBS#AP ZASBS#PS	Crochet COLORÉ pour STEP-BY-STEP Porte-serviettes L.32,5 x 4,0 cm pour STEP-BY-STEP COLORÉ	Couleurs Tubes* cat. C0, C1, C2, C3	
ZASBSG#AP ZASBSG#PS	Crochet COLORÉ pour STE-BY-STEP Porte-serviettes L.32,5 x 4,0 cm pour STEP-BY-STEP GALVANIQUE	Chrome, Étain brillant, Nickel noir et Or	

REGULATION ÉLECTRIQUE

Le réglage électrique s'effectue au moyen du thermostat ZRF007 qui permet de régler la température ambiante en interagissant avec un maximum 5 radiateurs.

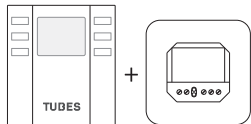
	Référence	Description	Finitions	Prix (€)
 cod. ZRF007	ZRF007	Kit thermostat d'ambiance en radiofréquence avec programmeur hebdomadaire mural, sans fil et certifié ECODesign. Le Kit inclut le récepteur en radiofréquence pour boîtier mural à installer obligatoirement.	Blanc	